

PORTES D'ENTRÉE  
ALUMINIUM, MIXTE, BOIS ET ACIER

BeL'M

BIENVENUE À LA MAISON



■ ■ FABRICATION FRANÇAISE

Bienvenue chez vous, ce lieu si familier où s'invite le quotidien mais où l'inattendu frappe toujours à la porte.

Bienvenue là où tout commence : les surprises, les rencontres, les retrouvailles...

Bienvenue, dans cet endroit qui vous ressemble tant et où s'exprime la joie de recevoir, cet endroit où le sens de l'accueil se confond avec le sens du partage.

Entrebâillez cette porte qui invite, cette porte qui s'ouvre, cette porte sur mesure qui ne ressemble qu'à vous... Cette porte Bel'M.

Bienvenue à la maison !

B I E N V E N U E  
À L A  
M A I S O N



CATALOGUE  
AUGMENTÉ

Photographiez ou flashez  
et découvrez encore plus  
de contenus.



## S O M M A I R E

### VALEURS ET ENGAGEMENTS

Bienvenue chez nous p. 4-5

### ACCUEILLIR VOTRE PROJET p. 6-7

Une belle entrée p. 8-9

Moduler l'apport de lumière p. 10-11

Se simplifier la vie p. 12-13

Chez soi, en toute sérénité p. 14-15

### PORTES ALUMINIUM p. 16-75

### PORTES MIXTE BOIS/ALU p. 76-97

### PORTES BOIS p. 98-135

### PORTES ACIER p. 136-157

### PORTES DE SERVICE p. 158-159

### LUMINAIRES ET MARQUISES p. 160-161

### ACCESSOIRES & OPTIONS

Quincaillerie p. 162-163

Smart Home & Domotique p. 164-166

Vitrages p. 167

Sécurité p. 168-169

Index et Performances p. 170-173

Garanties et labels p. 174-175

# B I E N V E N U E C H E Z N O U S

Bienvenue dans notre univers. Celui de la porte d'entrée, notre unique métier.

Chez Bel'M, nous mettons notre savoir-faire, riche de plus de 35 ans d'expérience, au service d'une offre qui allie le design, la performance et la durabilité. Notre expertise multi-matériaux et notre procédé de fabrication exclusif nous permettent d'innover et de proposer des portes intemporelles, accessibles et de qualité.

Bel'M, c'est également une marque du groupe CETIH, industriel français indépendant, spécialiste de l'enveloppe de l'habitat et de la rénovation énergétique, qui s'engage pour un habitat harmonieux, durable et tourné vers l'humain.

## UN ACTEUR FRANÇAIS DURABLEMENT IMPLANTÉ

- **7** usines dont **6** usines de menuiserie spécialisées par matériaux.
- Plus de **80 000 M<sup>2</sup>** de surface de production dédiée aux portes d'entrée.



- **230** références de portes d'entrée.
- Une **FABRICATION ADAPTÉE** aux contraintes du bâtiment, en neuf comme en rénovation, (du standard au sur-mesure).

## LA QUALITÉ AU CŒUR DE NOTRE MÉTIER

- Dès la conception par les Bureaux d'Études et le studio de Design.
- A chaque étape importante de la production au travers des points de contrôle qualité.
- Dans notre propre laboratoire : pour créer, tester nos produits et garantir leur durabilité.
- **1000** essais annuels réalisés.



- Un service après-vente intégré.



## UN TRAVAIL D'ÉQUIPE DES ENGAGEMENTS CONCRETS

Depuis plus de 15 ans, nous avons placé la responsabilité sociale et environnementale au cœur de notre développement industriel et économique, nous nous engageons dans :

- l'éco-conception et l'amélioration continue de la durabilité de nos produits,
- la réduction de l'impact environnemental de nos process industriels,
- l'implication sur les enjeux sociétaux et environnementaux.

Des exemples :

- **100%** du bois est issu de forêts à gestion durable
- Augmentation des garanties
- Label Lucie depuis 2009

Et d'autres exemples à découvrir ici :



Pour en savoir plus sur le rapport RSE de CETIH

## DES SERVICES INNOVANTS POUR VOUS ACCOMPAGNER

- **Simulateur d'installation** : sur belm.fr vous pouvez installer virtuellement le modèle de votre choix (matière, couleur...) sur votre façade !
- **Service Études / Plans** : dans le cadre des compositions les plus complexes, nos experts vous remettent plusieurs propositions esthétiques (sur demande de nos distributeurs).
- **Conversation online** : nos conseillers sont à votre écoute et répondent à toutes vos questions sur notre chat et nos réseaux sociaux sur lesquels nous partageons des conseils et des idées.
- **Étiquette connectée** : cette véritable carte d'identité vous permet de retrouver sur le web tout l'historique de votre porte d'entrée (cf p.175).



# B I E N C H O I S I R V O T R E P O R T E B E L ' M

Lorsque vous choisissez une porte, il faut que celle-ci réponde à vos besoins et vos envies. Pour connaître vos besoins, il s'agit tout d'abord de les identifier. Ces quelques questions, orientées autour de 4 thématiques clés, devraient vous y aider !



## ESTHÉTIQUE

On dit souvent que la première impression est la plus importante. Notre expertise le confirme, voici la meilleure raison pour soigner son entrée !

*Quelle porte correspondrait le mieux au style de ma maison ?*

*Une porte traditionnelle pour souligner le cachet de ma maison ?*

*Ou une porte contemporaine pour épouser le caractère de ma maison d'architecte ? Et si... Je mixais les tendances ?*

RENDEZ-VOUS P. 8/9



## LUMINOSITÉ

Savoir mettre votre entrée en lumière, c'est accueillir vos invités sous votre meilleur jour !

*Quelle ambiance donner à mon entrée ?*

*Lumineuse avec une porte vitrée ou intimiste avec une porte pleine ?*

RENDEZ-VOUS P. 10/11

## CONFORT THERMIQUE ET PHONIQUE, LE SECRET DE VOTRE TRANQUILITÉ

En termes de confort thermique, nous utilisons le coefficient Ud comme indicateur de performance. Plus celui-ci est bas, plus la porte isole des variations thermiques de l'extérieur.

Tous les coefficients Ud associés aux produits dans le catalogue sont calculés en configuration d'un vantail seul selon la norme NF EN 14351-1.

En ce qui concerne le confort acoustique, le pictogramme «  » met en avant les portes qui procurent un affaiblissement sonore maximum, supérieur à 31 dB. Retrouvez les performances de toutes nos portes en fin de catalogue.

## L'ENTRÉE DE DEMAIN

La nouvelle réglementation RE2020 favorise les produits qui diminuent l'empreinte environnementale des bâtiments tout en augmentant leur capacité à générer de l'énergie, c'est le fameux label E+C-. En tant que leader de la porte d'entrée, nous sommes fiers de contribuer à la création d'habitats à faible impact environnemental. Nous avons anticipé les prochaines réglementations en mesurant l'impact environnemental de nos produits. À la fin de ce catalogue, vous retrouverez dans notre index, une étiquette environnementale pour nos portes.



## UTILISATION

On ouvre et on ferme sa porte quotidiennement, plus de 30 fois par jour. Poignée/barre de tirage : faites le bon choix pour l'utilisation de votre porte d'entrée !

*De quelle façon ai-je envie d'ouvrir ma porte ?*

*Comment avoir une entrée sécurisée et pratique si j'habite en ville ?*

*Comment donner l'accès à ma maison sans confier mes clés ?*

RENDEZ-VOUS P. 12/13



## SÉCURITÉ

Se sentir bien chez moi, en sécurité, l'esprit tranquille.

*Quels sont les éléments de sécurité de ma porte ?*

*Est-ce que je peux renforcer des éléments ?*

*Existe-t-il un niveau de sécurité certifié pour l'ensemble de la porte ?*

RENDEZ-VOUS P. 14/15

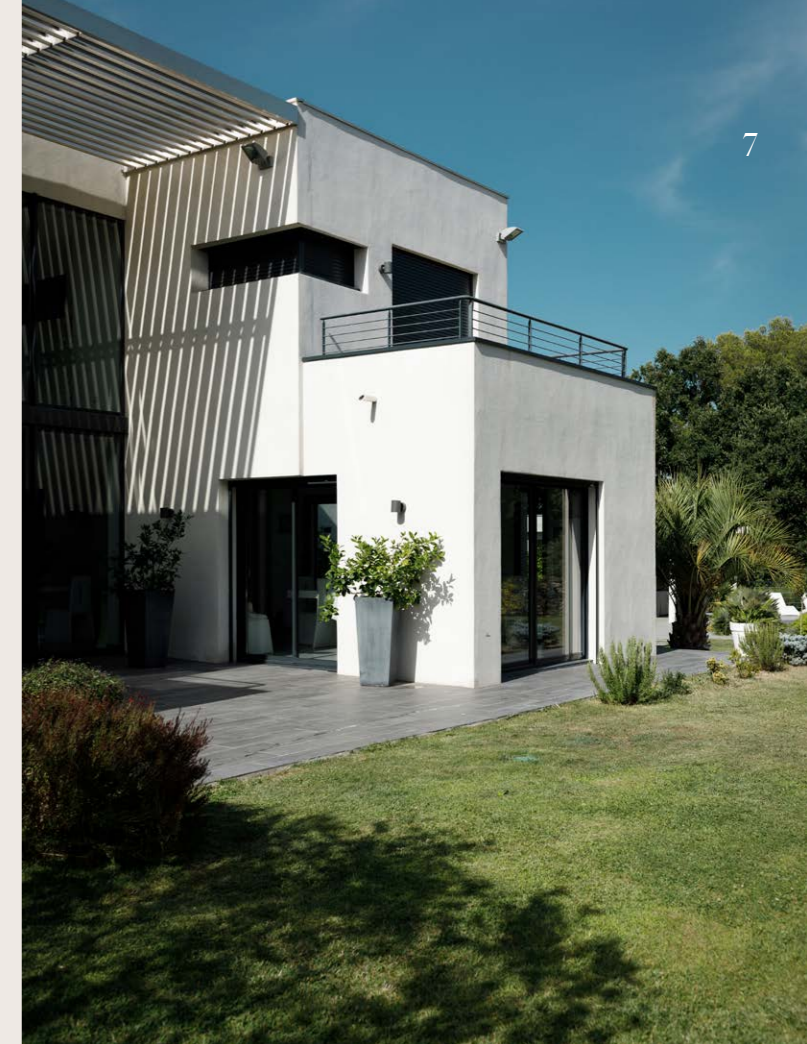

## UNE BELLE ENTRÉE

Notre ambition, en tant que spécialiste, est de concevoir pour vous, des portes intemporelles que vous aurez plaisir à utiliser et à regarder durant les 20 prochaines années. Bel'M a à cœur de proposer une esthétique raffinée en face intérieure autant qu'en face extérieure.

### LE CHOIX DE L'ESTHÉTIQUE



#### CLASSIQUE EN ACCORD AVEC LE STYLE DE LA FAÇADE

Vous pouvez opter pour la cohérence et sublimer votre maison en respectant son style architectural.



#### CONTEMPORAIN EN RUPTURE AVEC LE STYLE DE LA FAÇADE POUR SURPRENDRE LES REGARDS

Vous pouvez aussi miser sur l'audace et mixer les tendances. Dans tous les cas, matières, couleurs et lignes vous laissent le choix pour créer la porte unique qui ne ressemble qu'à vous.

### LE CHOIX DU MATÉRIAU

#### ALUMINIUM

74 MODÈLES  
27 COULEURS FACE EXTÉRIEURE EN STANDARD\*

L'aluminium ne laisse jamais de marbre ! Classe et contemporain, l'aluminium se décline à votre guise.



#### MIXTE BOIS / ALU

31 MODÈLES  
27 COULEURS EN STANDARD FACE EXTÉRIEURE\*  
10 FINITIONS BOIS EN STANDARD FACE INTÉRIEURE

Quand la chaleur du bois épouse le design de l'aluminium, la porte d'entrée devient l'un de ces meubles que l'on aime montrer...

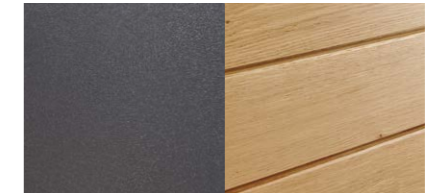

#### BOIS

40 MODÈLES  
5 ESSENCES DE BOIS  
UNE INFINITÉ DE POSSIBILITÉS DE FINITIONS ET DE COMBINAISONS\*

Faites entrer la nature dans votre cocon ! À la fois brut et raffiné, chaleureux et intemporel, le bois et ses nombreuses finitions créent toujours la surprise...



#### ACIER

80 MODÈLES  
18 COULEURS EN STANDARD\*\*

On peut aimer la couleur et en imposer ! Avec leur vitrage affleurant et leurs multiples coloris, ces portes ont un corps d'acier mais un design de velours...

\* Nombreuses teintes possibles en option.

\*\* Pour l'acier 68+ et en option pour l'acier 48. Nombreuses autres teintes possibles en option.

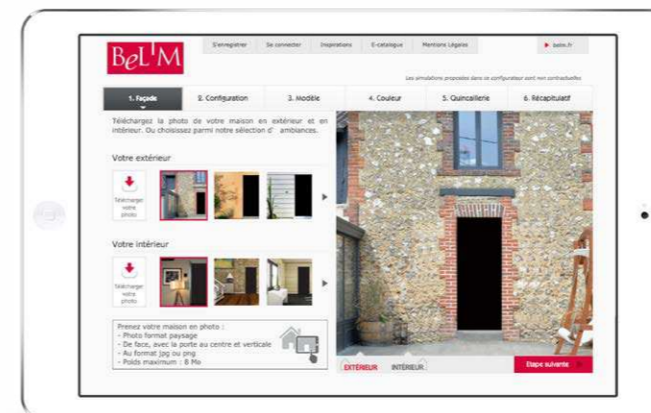

### VISUALISEZ VOTRE PORTE EN UN CLIN D'OEIL

Grâce à notre simulateur en ligne, vous pouvez importer la photo de votre façade et visualiser le rendu intérieur et extérieur de votre future porte Bel'M pour mieux vous projeter.

Rendez-vous sur <http://configurateur.belm.fr/> ou demandez conseil à votre revendeur.

## MODULER L'APPORT DE LUMIÈRE

Derrière votre porte, l'univers dans lequel vous évoluez chaque jour, se dévoile. C'est par ce passage que vos convives vont découvrir votre intérieur, qu'il s'agisse d'un hall d'entrée, d'un séjour ou d'une cuisine.

La luminosité de votre porte se doit d'être adaptée à cet espace d'accueil. Grâce aux jeux de lumière, vous pouvez créer une zone ouverte sur l'extérieur ou au contraire un espace plus intimiste.

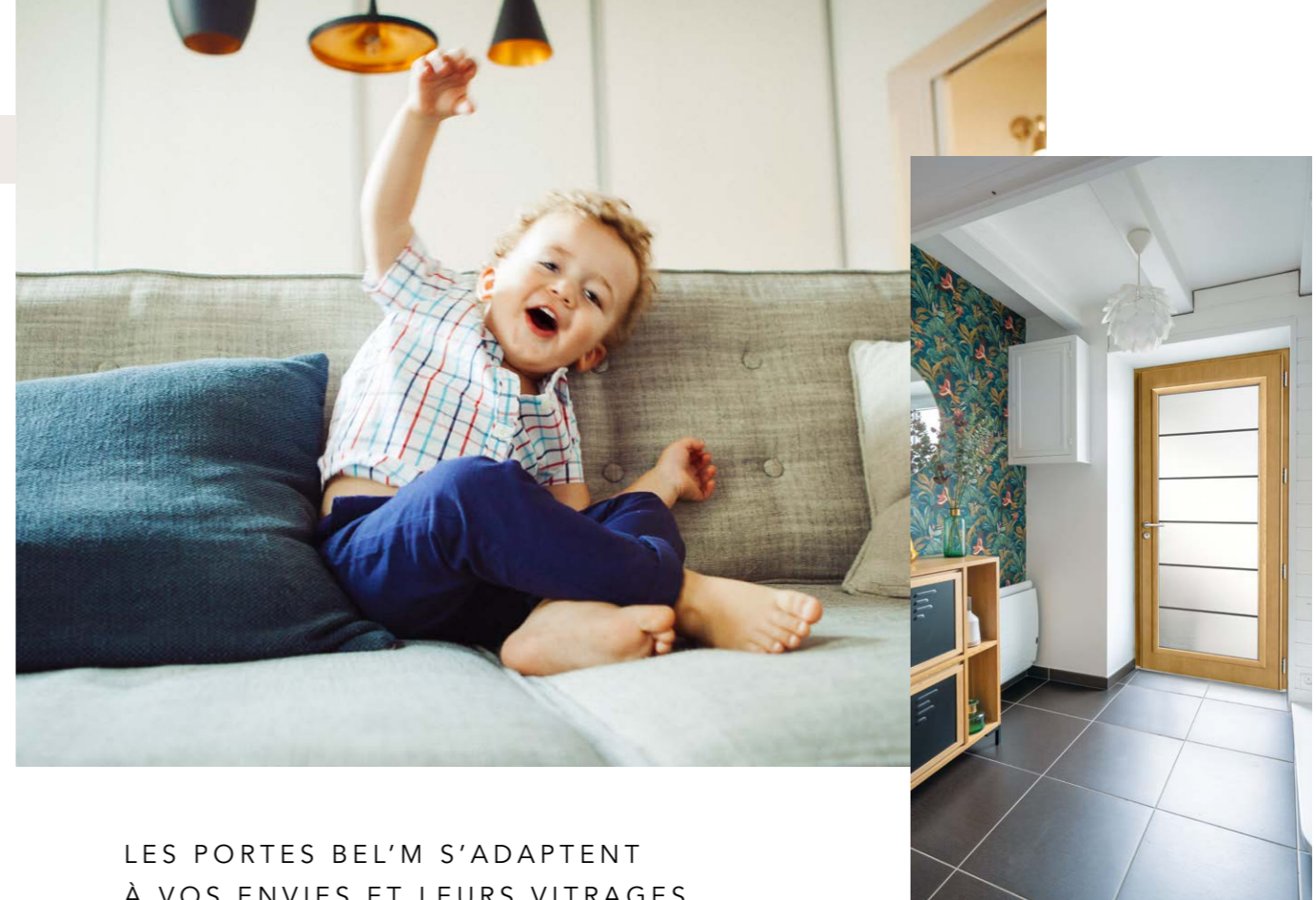

LES PORTES BEL'M S'ADAPTENT  
À VOS ENVIES ET LEURS VITRAGES...  
À VOTRE VIE !

Que vous désiriez apporter un maximum de lumière à votre intérieur (vitrage 100% transparent) ou que vous souhaitiez préserver votre intimité tout en apportant un éclairage à votre maison, vous trouverez toujours le juste dosage grâce à la modularité de nos conceptions :



De la porte pleine à la porte grand vitrage, Bel'M a la réponse à vos envies.

VOUS FAITES LE CHOIX  
D'UNE PORTE VITRÉE ?

Selon les configurations, nos vitrages sont **retardateurs d'effraction**, avec des fabrications en double ou triple vitrage selon les matériaux et les conceptions de portes.

Ils sont **isolants** (isolation des pourtours de vitrage + gaz isolant à l'intérieur).

Des **alternatives de vitrage** sont possibles en option - rendez-vous p.167 ou consultez-nous !



## UTILISATION

SE  
SIMPLIFIER  
LA VIE

On passe le pas de sa porte plusieurs fois par jour, alors elle doit être à l'épreuve du quotidien... de votre quotidien ! Chaque famille a son propre style de vie. Voilà pourquoi nous proposons des portes qui répondent à vos contraintes ! Avec ou sans clé, simple à ouvrir pour les enfants, pilotables à distance...

2 CHOIX D'OUVERTURES MÉCANIQUES  
SELON VOTRE QUOTIDIEN

## AVEC UNE POIGNÉE

La poignée est nécessaire chaque fois que vous voulez entrer ou sortir de chez vous. Vous appuyez, la porte s'ouvre. En cas d'absence prolongée, la clé vous permet de bloquer l'utilisation de la poignée : la porte est verrouillée.



## RECOMMANDÉE POUR :

**Maison avec cour ou jardin clos :** vous souhaitez pouvoir entrer / sortir de chez vous facilement et régulièrement, sans avoir à utiliser la clé à chaque passage.

Une barre de tirage peut s'installer en option sur de nombreuses portes présentées au catalogue à la place de la poignée (à prévoir lors de votre commande).

## AVEC UNE BARRE DE TIRAGE

La barre de tirage est un accessoire esthétique mais aussi très pratique pour tirer et pousser la porte. Le verrouillage de votre porte est alors automatique et votre clé devient indispensable à chaque entrée !



## RECOMMANDÉE POUR :

**Maison sur rue :** La porte doit être condamnée en permanence car elle donne sur un lieu à fort passage. Seule l'utilisation de la clé permet d'ouvrir la porte.

## L'OUVERTURE SANS CLÉ

## DEVANT OU À PROXIMITÉ

Qui a dit que l'ouverture d'une porte nécessitait toujours une clé ? Bel'M vous propose de nombreuses solutions pour rentrer chez vous, sans chercher vos clés ! Badge, code, lecteur d'empreintes ou mains libres...



## IDÉAL POUR :

Les familles nombreuses qui veulent réduire le nombre de clés, la gestion locative ou ceux qui veulent se simplifier la vie.

Plus d'infos en p.164-166.

## À DISTANCE

Ouvrir une porte à distance, il n'y a rien de tel pour gérer un imprévu, permettre à votre famille de rentrer sans avoir à penser à ses clés ou gérer les entrées occasionnelles de vos hôtes. Autant d'usages possibles grâce aux solutions domotiques que nous vous proposons en option.



## CHEZ SOI, EN TOUTE SÉRÉNITÉ

Votre maison est celle qui abrite vos proches, tout ce que vous aimez et tout ce que vous avez.  
Voilà pourquoi elle mérite d'être protégée efficacement.

### LES PARAMÈTRES QUI CONTRIBUENT À LA SÉCURITÉ

Ces éléments jouent sur la résistance aux effractions de votre porte d'entrée :

—	—	—	—	—
La <b>robustesse</b> du matériau de la porte	L' <b>épaisseur</b> de la porte / du dormant	La <b>pose</b> conforme aux règles de l'art	Les organes de <b>sécurité</b> (serrure, barillet, fiches, etc..)	La <b>qualité</b> et l'assemblage des vitrages

Ils permettent de ralentir l'intrusion et ont un effet dissuasif déterminant puisque, statistiquement, un cambrioleur abandonne au bout de 5 minutes s'il n'a pas réussi à entrer.

### LES COMPOSANTS

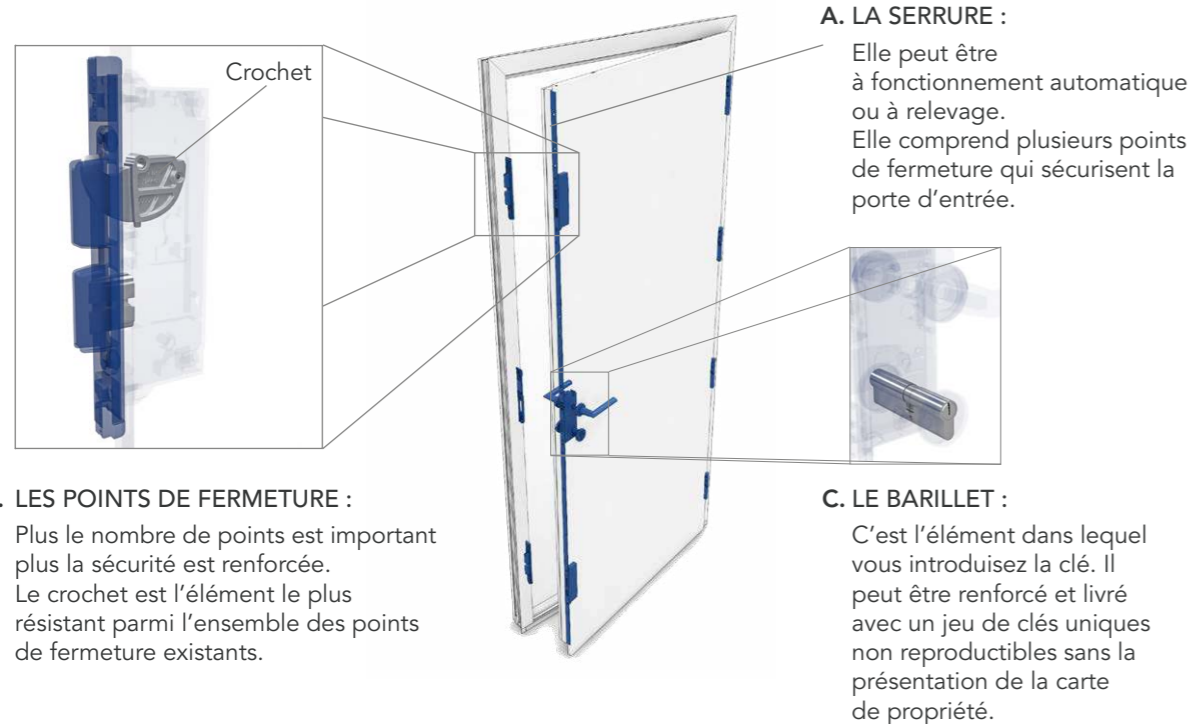

### NOS SOLUTIONS ?



#### ● LA SERRURE AUTOMATIQUE 2 PÊNES 2 CROCHETS : L'ÉLÉMENT CENTRAL

Cette serrure en standard équipe les portes Alu 100, Alu 80, Bois 100 et est disponible en option sur les gammes Alu 60 et Acier.

Développée par Bel'M et le leader européen du secteur, la serrure automatique répond au plus haut niveau d'exigence.

Des performances possibles grâce à :

- 2 points centraux et 2 crochets / 2 pènes activés silencieusement et en permanence dès que la porte se ferme,
- une haute durabilité et une résistance certifiée à **50 000 CYCLES** ouverture / fermeture,
- une grande facilité de manœuvre et une utilisation aisée même pour les plus jeunes.



#### ● ACCESSOIRES DE SÉCURITÉ

En complément de l'offre standard, Bel'M vous permet de renforcer la sécurité de certains composants de votre porte, notamment : le barillet, la serrure et le vitrage.

Découvrez toutes les options de sécurité p.168-169



#### ● PACK DE SÉCURITÉ RENFORCÉE

Pour une sécurité optimale, vous pouvez également renforcer l'intégralité de votre porte. Une conception renforcée qui vous permet d'atteindre sur certaines portes une résistance à l'effraction certifiée niveau 2 (CR2).





## A L U M I N I U M

## UNE ENTRÉE REMARQUÉE !

La porte Aluminium Bel'M est la preuve que les hautes performances se conjuguent parfaitement à l'élégance.

De style classique, traditionnel ou avant-gardiste... Quels que soient vos désirs, nos portes en aluminium sont très faciles à entretenir et incroyablement résistantes. En plus d'être pourvues d'une étanchéité de haut niveau et d'une isolation acoustique et thermique performante, les finitions de nos portes en aluminium sont garanties jusqu'à 20 ans (selon la gamme). Reste à choisir parmi nos 74 modèles, dans nos 4 conceptions et bien sûr notre large palette de couleurs.





**GRAPHITE**  
Composition 2 vantaux : H 2350 / L 2000 : 1000 x 2  
Combinaison couleur N°1 : Pierre anthracite

H 2150 / L 1100  
Combinaison couleur N°3 :  
Bois grisé



**GRAPHITE**

UD=0,69 | ALU 100 |



**LE + BEL'M**

**LE SENS DU DÉTAIL**

Le dormant est affleurant avec la porte. Rosace intégrée pour plus de sécurité.

H 2500 / L 1000



**JEU DE MATIÈRES**

Combinaison couleur n°1 :  
Pierre anthracite  
Barre de tirage intégrée  
au cœur de la porte



**GRAPHITE**

UD=0,69 | ALU 100 |

Combinaison couleur N°2 :  
Mamba argent



Vue intérieure  
décor rainuré  
option gris perle  
2800 texturé



**ALLIANCE**

UD=0,70 | ALU 100 |

## LA COMBINAISON DE L'ALUMINIUM ET DE LA CÉRAMIQUE

L'ajout de céramique apporte une esthétique incomparable.  
5 combinaisons de couleurs Alu / Céramique vous sont proposées, découvrez-les p.22-23.

Les portes Alu 100 pour 100 mm d'épaisseur de l'ouvrant sont au top de la performance en matière :  
d'isolation thermique, d'isolation acoustique et de sécurité.

Les portes Alu 100 Céramique bénéficient d'une garantie de finition de 20 ans, notamment grâce à  
l'Aluminium thermolaqué de classe 2 (haute durabilité).

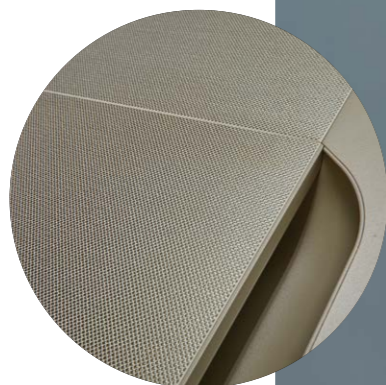

#### ▼ CÉRAMIQUE

Décor Mamba Argent en relief qui se marie à la tôle laquée Gris Perle 2800 texturé. La barre de tirage est intégrée dans la porte, et de ce fait, est discrète et élégante.

## ALLIANCE

ALU 100 CÉRAMIQUE

Des lignes sobres, un design épuré associé à des matériaux haut de gamme, la porte Alliance est résolument avant gardiste.



### 1 - PORTE ALLIANCE

H 2400 / L 1000  
Combinaison couleurs N°2 : Mamba argent

UD=0,70 | ALU 100 |

### 2 - GRANDES DIMENSIONS RÉALISABLES

2500 mm de haut maximum ou 1200 mm de large maximum.

### 3 - OUVERTURE MAINS LIBRES

Option domotique permettant l'ouverture sans clé.  
Retrouvez toutes les options p.164-166

### GARANTIE 20 ANS

sur les finitions des portes Alu 100.

**20**  
ANS



# PORTES ALLIANCE ET GRAPHITE

LES CHOIX DE COMBINAISONS CÉRAMIQUE ET ALUMINIUM

Ces combinaisons sont prédéfinies et ne peuvent être modifiées.  
Les aspects des parements céramique peuvent varier d'une pièce à l'autre.  
Chaque porte est unique.

## COMBINAISON N°1 : PIERRE ANTHRACITE

CÉRAMIQUE PIERRE ANTHRACITE + ALU GRIS 7016 TEXTURÉ



## COMBINAISON N°2 : MAMBA ARGENT

CÉRAMIQUE MAMBA ARGENT + ALU GRIS PERLE 2800 TEXTURÉ

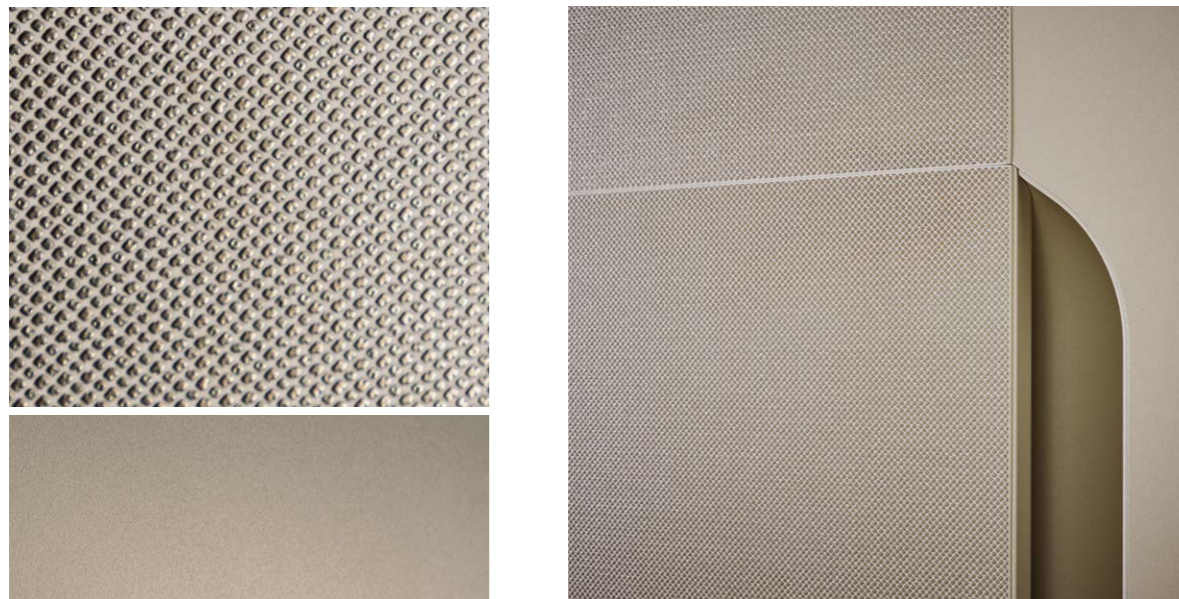

## COMBINAISON N°3 : BOIS GRISÉ

CÉRAMIQUE BOIS GRISÉ + ALU GRIS 7039 SATINÉ



## COMBINAISON N°4 : MAMBA NOIR

CÉRAMIQUE MAMBA NOIR + ALU NOIR 2100 TEXTURÉ

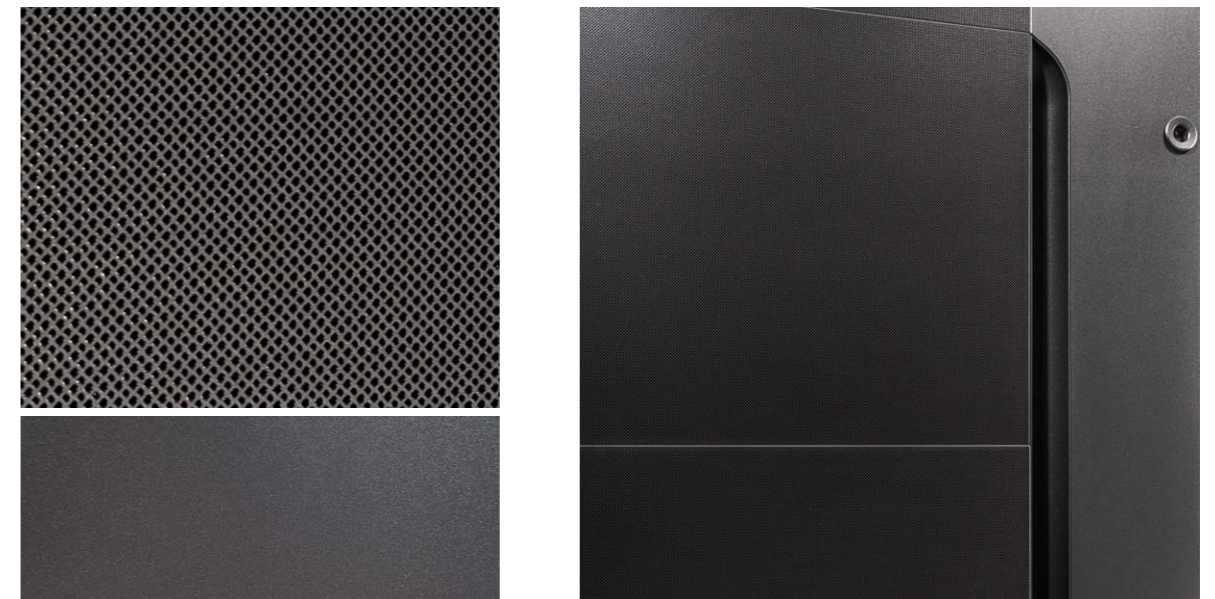

## COMBINAISON N°5 : PIERRE IVOIRE

CÉRAMIQUE PIERRE IVOIRE + ALU GRIS 7047 SATINÉ

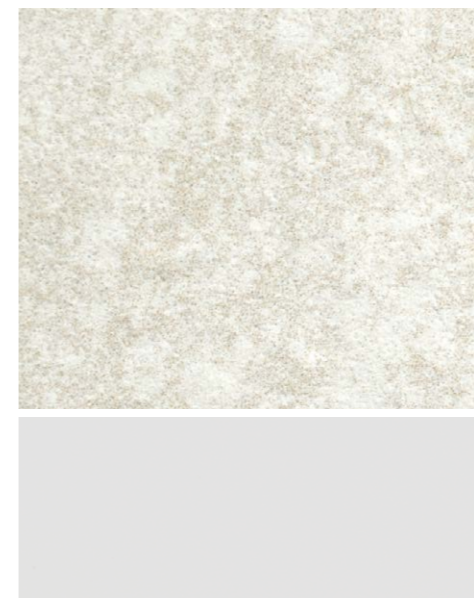

**LE + BEL'M**  
FACE INTÉRIEURE ALU

Couleur blanc 9016 satiné en standard, ou autre couleur en option.  
Modèle présenté : GRAPHITE.



**SIDÉRALE**  
UD=0,68 | ALU 100 |



**GERMAIN**  
UD=0,70 | ALU 100 |



DECOR TON INOX  
Avec barre de tirage  
intégrée dans la porte.

Vue intérieure



**LE + BEL'M**  
**DESIGN**  
**AVANT-GARDISTE**

Une barre de tirage parfaitement  
intégrée sur toute la hauteur de  
la porte en superposition d'un  
décor laqué en 9007 texturé,  
signe ce modèle de façon  
élégante et originale.

**1 - PORTE CÉLESTE**  
H 2150 / L 1200  
Noir 9005 texturé  
UD=0,72 | ALU 100 |



**GERMAIN**  
H 2150 / L 1300 : 1000 + fixe vitré 300  
Ferrage sur meneau du fixe vitré  
Gris 2400 texturé

**ZENITH**  
Marquise L 1800 à découvrir p.161  
Gris 9007 texture



▼  
MOTIF EN RELIEF

Inspiré de l'Origami apportant un jeu de lumière et de profondeur.

## ORIGAMI

ALU 80

Porte pleine avec barre de tirage extérieure. Le décor est également présent en face intérieure.

### 1 - PORTE ORIGAMI

H 2400 / L 1000  
Dimensions totales : H 3000 / L 1800  
Brun 2650 texturé

UD=0,91 | ALU 80 |

### 2 - DOUBLE FIXES VITRÉS

H 2400 / L 2 x 350  
Largeur réalisable minimum 200, maximum 1000

### 3 - IMPOSTE VITRÉE

H 600 / L1800 avec meneau  
Hauteur réalisable minimum 200, maximum 2000

### 4 - LUMINAIRE HUGY

Retrouvez tous les luminaires p.160.  
Brun 2650 Texturé

### GARANTIE 20 ANS

sur les finitions des portes Alu 80.

**20**  
ANS



**OXYGÈNE**  
 H 3150 : 2150 + imposte 1000  
 L1400 : 1000 + fixe vitré 400  
 Gris 7016 texturé  
 Barre de tirage et  
 bandeau ton inox



H 2150 / L 1200  
 Gris 7016 satiné



**OXYGÈNE**

UD=0,91 | ALU 80 |

Gris 7030 satiné



**DUNE**

UD=0,91 | ALU 80 |



4 DÉCORS EN RELIEF  
 Finition texturée quelle que  
 soit la couleur de la porte.

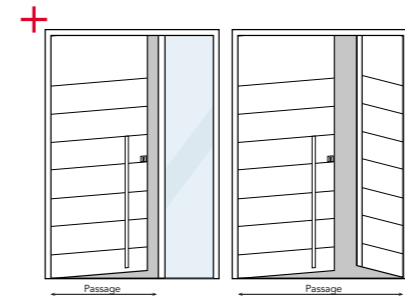

**LE + BEL'M**

**LE CHOIX DE LA  
 CONFIGURATION**

Le fixe en dormant maximise  
 la luminosité et le semi-fixe  
 maximise la largeur de passage.

Bronze texturé



**HERMIONE**

UD=0,91 | ALU 80 |

Blanc 9016 texturé



**ORIGAMI**

UD=0,91 | ALU 80 |



**LE + BEL'M**  
 Finesse, précision et subtilité des rainures, présentes sur les faces extérieure et intérieure.

H 2150 / L 1000  
 Gris 7016 satiné



Vue intérieure



**MÉTÉORE**

UD=0,91 | ALU 80 |

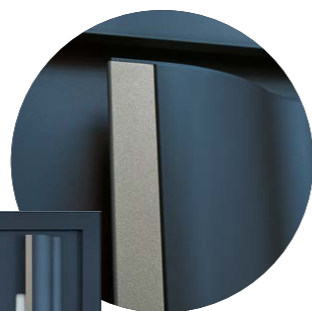

**BARRE DE TIRAGE**  
 Barre de tirage avec décor  
 Gris Déco Bel'M intégré  
 (sur modèles RIVA et  
 ESCALE)

Bleu 5025 métallisé



**ESCALE**

UD=0,91 | ALU 80 |

Bleu 2700 texturé



**RIVA**

UD=1,1 | ALU 80 |



**MÉTÉORE**  
 H 3000 : 2150 + imposte 850  
 L 2000 : 1000 + fixe vitré 1000  
 Gris 7016 satiné  
 Assemblage de l'imposte et traverse  
 adaptés aux grandes dimensions

**SHERLOCK**  
 Luminaire à découvrir p.160  
 Gris 7016 satiné





#### BARRE DE TIRAGE

La barre de tirage sécurise une entrée donnant sur une zone passagère : la clé est nécessaire pour actionner la serrure et entrer dans la maison.

## PHOSPHORE

ALU 80

Porte pleine deux vantaux.

Des lignes horizontales, une grande barre de tirage verticale apporte de la modernité.

Une seconde barre de tirage a été ajoutée sur le vantail secondaire pour parfaire la symétrie de l'ensemble.

#### 1 - PORTE PHOSPHORE

H 2150 / L 2000 : 1000 x 2  
Gris 7016 satiné

UD=0,91 | ALU 80 |

#### 2 - BARRE DE TIRAGE

Finition inox H 1800

#### 3 - LUMINAIRE LAMPIOK

Retrouvez tous les luminaires p.160.  
Noir 2100 texturé

#### GARANTIE 20 ANS

sur les finitions des portes Alu 80.

**20**  
ANS





AZUR  
H 2150 / L 1300 : 900 + fixe vitré 400  
Gris 2900 texturé

HUGY  
Luminaire à découvrir p.160  
Gris 2900 texturé

M  
U  
N  
I  
M  
U

Gris 2900 texturé



DES FINITIONS  
EXEMPLAIRES  
Le vitrage sablé, le  
décor Gris Déco Bel'M  
et la barre de tirage  
sont parfaitement  
intégrés à la porte.

AZUR  
UD=0,99 | ALU 80 |

Vidéo porte Azur



L 1600 : 1100 + fixe vitré 500  
Gris 7004 satiné



PHOSPHORE  
UD=0,91 | ALU 80 |

Gris 2400 texturé



Vue intérieure  
Monocoloration en option



PURE  
UD=0,91 | ALU 80 |

M  
U  
N  
I  
M  
U  
A  
L  
U  
M  
I  
N  
I  
U  
M  
BeL'M



**LE + BEL'M**  
Inserts Gris Déco Bel'M sur le vantail principal et sur le semi-fixe, pour une parfaite coordination esthétique. Également disponible en face intérieure en option.

L 1400 : 900 + semi-fixe 500  
Noir 2100 texturé



Vue intérieure



**ALINÉA**

UD=0,91 | ALU 80 |

L 1400 : 900 + semi-fixe 500  
Noir 2100 texturé



Vue intérieure



**UN BEAU TRIO  
POUR UNE FAÇADE HARMONIEUSE**



ESTHÉTIQUE COORDONNÉE Design **BEL'M**



**ZEN**

UD=0,91 | ALU 80 |



**ALINÉA**  
H 2150 / L 1300 : 900 + semi-fixe SURFACE 400  
Gris 7016 satiné

Noir 2100 texturé



DÉDALE

UD=1,1 | ALU 80 |

Brun 2650 texturé



SIVA

UD=1,1 | ALU 80 |



DÉCOR TON INOX

Décor en applique sur le vitrage, affleurant à la tôle face extérieure. Sur les modèles Siva, Dédale, Litwane et Maquis.

Gris 7004 satiné



LITUANE

UD=1,1 | ALU 80 |

Vue intérieure



Gris 7016 texturé



MAQUIS

UD=1,1 | ALU 80 |



SIVA  
H 2150 / L 1800 : 900 + fixe vitré 900  
Noir 2100 texturé



Blanc 9016 satiné

**CHRYSTAL**  
UD=1,2 | ALU 80 |



Noir 2100 texturé

**OPALE**  
UD=1,2 | ALU 80 |



Vue intérieure  
OPALE / CHRYSTAL



Gris 7004 satiné

**VIRGULE**  
UD=1,1 | ALU 80 |



Noir 2100 texturé

**BELLEVILLE**  
UD=1,2 | ALU 80 |



Gris 7016 texturé

**GAÏA**  
UD=1,2 | ALU 80 |

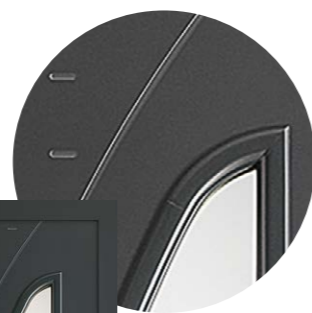

**DÉTAIL**

Cadre de vitrage mouluré en extérieur et intérieur.  
Pluie de pointillés pour plus de légèreté.



**VIRGULE**  
H 2750 : 2150 + imposte vitrée 600 avec 2 meneaux filants  
L 2100 : 900 + 2 fixes vitrés 600  
Gris 7039 satiné



#### BARRE DE TIRAGE

Barre de tirage intégrée au cadre de vitrage. Vitrage classe P2A sablé et sérigraphié.

## CHRYS TAL

ALU 80

Le modèle Chrystal vous séduira par ses lignes asymétriques qui se prolongent dans le vitrage. La barre de tirage se dissimule dans le cadre de vitrage pour signer cette porte d'exception.

#### UN BEAU TRIO POUR UNE FAÇADE HARMONIEUSE

ESTHÉTIQUE COORDONNÉE Design **Bel'M**



par **Bel'M**



par **Novoform**



par **KOSTUM**

Les portes de garage Novoform et les portails de clôture Kostum sont inspirés du design de la porte d'entrée Bel'M pour une coordination esthétique extérieure.

#### 1 - PORTE CHRYS TAL

H 2150 / L 1100  
Noir 2100 texturé

UD=1,2 | ALU 80 |

#### 2 - PORTE DE GARAGE NOVOFORM

Esthétique coordonnée avec nos modèles Chrystal et Opale.





—  
ÉCUME  
H 2150 / L 900  
Noir 2100 texturé

—  
ZÉNITH  
Marquise éclairante 1800 mm à découvrir p.161  
Noir 2100 texturé

Bleu 2700 texturé



ÉCUME

UD=1,0 | ALU 80 |

Gris 7039 satiné



ABYSSE

UD=1,1 | ALU 80 |



▼  
**DÉCOR VITRÉ**  
Les portes ÉCUME et  
ABYSSE ont un décor  
vitré sablé.

Noir 2100 texturé



TOPAZE

UD=0,91 | ALU 80 |

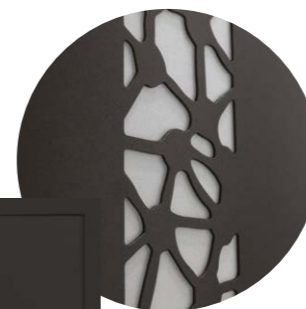

▼  
**DÉCOR GÉOMÉTRIQUE**  
Un décor extérieur géométrique  
créé avec la superposition de  
2 tôles Aluminium, l'une en Gris  
Déco Bel'M et l'autre de la  
couleur de votre choix.

Noir 2100 texturé



GALET

UD=0,91 | ALU 80 |



▼  
**DÉCOR GALET**  
Des galets opaques et  
brillants, identiques à la  
couleur de la porte.

L 1700 : 900 + fixe en battant 400 + semi-fixe 400  
Gris 2400 texturé



VITRAGE ART-DÉCO

Jeu de matières granitées, bullées et décors d'assemblage des vitrages noir. Chaque vitrail est unique.

ARAPAO

UD=1,4 | ALU 80 |

L 1700 : 900 + fixe en battant 400 + semi-fixe 400  
Noir 2100 texturé



Vue intérieure



Bleu 5003 satiné



LOTUS

UD=1,5 | ALU 80 |

ÉRIÉ

UD=1,4 | ALU 80 |



ARAPAO  
H 2150 / L 1000 + semi-fixe 400  
Bleu 2700 texturé





KAMY  
H 2150 / L 900  
Gris 7016 texturé

Gris 2900 texturé



KAMY  
UD=1,7 | ALU 70 |

Bleu 2700 texturé



YOGA  
UD=1,7 | ALU 70 |

Bronze texturé



ÉTINCELLE  
UD=1,7 | ALU 70 |

LAISSEZ ENTRER LA LUMIÈRE  
Bulles laquées de la couleur  
de la porte, vitrage sablé.  
Monocoloration uniquement.

Rouge 3004 texturé



TOKYO  
UD=1,8 | ALU 70 |

Noir 2100 texturé



MIKASA  
UD=1,6 | ALU 70 |  
Existe sans petits bois : modèle NARA  
MIKASA et NARA disponibles en avril 2021

Gris 2400 texturé



KIGALI  
UD=1,7 | ALU 70 |  
Vitrages supplémentaires  
disponibles en avril 2021

27 VITRAGES  
DÉCO SUPPLÉMENTAIRES

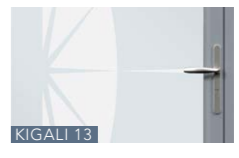

Vitrages Kigali à découvrir  
sur [belm.fr](http://belm.fr)





URBANA  
H 2150 / L 2000 : 1000 x 2  
Option ouverture vers l'extérieur  
Gris 7016 texturé

## PORTE ALU 70 GRAND TRAFIC

UNE RÉPONSE À L'OUVERTURE EXTÉRIURE

Ouvrant et dormant de 62 mm à rupture de pont thermique

Serrure manuelle, 3 points de fermeture en standard

Double vitrage feuilleté transparent classe P2A

Seuil Aluminium de 20 mm conforme aux normes pour personnes à mobilité réduite (seuil plat en option)

### NOMBREUSES COMPOSITIONS POSSIBLES

Au choix de 0 à 4 traverses, panneaux pleins ou vitrages, double vantaux, tiercé ou imposte.

Vue intérieure  
avec options ferme-porte  
et bandeau magnétique



Vue extérieure  
avec option ouverture  
vers l'extérieur



Vue intérieure  
avec fixe en dormant



URBANA  
UD=1,7 | ALU 70 |

#### En option :

- ▶ Gâche pivotante
- ▶ Gâche électrique
- ▶ Ouverture sur l'extérieur
- ▶ Bandeau magnétique
- ▶ Ferme-porte
- ▶ Crémone pompier
- ▶ Barre anti-panique
- ▶ Anti-pince doigts

Barre anti-panique



Ferme-porte



Poignée extérieure



Paumelles et joint  
anti-pince doigts



Crémone pompier





**MIRAGE**  
H 2150 / L 1150 : 900 + fixe vitré 250  
Bleu 2700 texturé  
Poignée rosace contemporaine  
finition inox en option

**BRICK LIGNES**  
Luminaire à découvrir p.160  
Bleu 2700 texturé

Bleu 5003 satiné



**MIRAGE**  
UD=1,3 | ALU 60 |

Gris 2400 texturé



**ALBE**  
UD=1,3 | ALU 60 |

Gris 7004 satiné



**IRATY**  
UD=1,3 | ALU 60 |

Gris 7030 satiné



**DORVAL**  
UD=1,1 | ALU 60 |

Gris 7016 satiné



**POLIADÉ**  
UD=1,1 | ALU 60 |

Gris 7039 satiné



**MARSA**  
UD=1,3 | ALU 60 |



ICARE  
 H 2450 : 2150 + imposte 300  
 L 1300 : 1000 + fixe vitré 300  
 Noir 2100 texturé

Gris 2400 texturé



ICARE  
 UD=1,3 | ALU 60 |

Gris 7039 satiné



LEROS  
 UD=1,3 | ALU 60 |

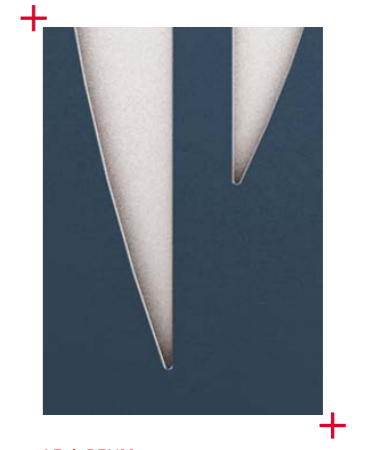

**LE + BEL'M**  
**L'ALU 60**  
**L'AVANTAGE PRIX**  
 Profitez du vitrage affleurant également sur l'Alu 60. Une gamme aluminium accessible à découvrir dans le détail p.74.

Gris 7039 satiné



ALCYONE  
 UD=1,3 | ALU 60 |

Bleu 2700 texturé



APOLLO  
 UD=1,3 | ALU 60 |

Gris 2900 texturé



SÉLÈNE  
 UD=1,3 | ALU 60 |



HÉLIOPOLIS  
H 2150 / L 900  
Gris 7033 texturé en option

## LE CHARME DES PORTES MENUISÉES

Bel'M a créé des modèles au design emblématique inspiré de portes d'antan en Bois.  
Vous retrouvez les codes classiques de la porte d'entrée dans un matériau facile d'entretien.  
Les grilles des modèles de cette page sont intégrées dans le vitrage.

Gris 2400 texturé



ASTÉRIA  
UD=1,3 | ALU 80 |

Brun 8019 satiné



PANTHÉON  
UD=1,2 | ALU 80 |



GRILLE  
Grille à losanges intégrée dans le vitrage.

Gris 7033 texturé en option



HÉLIOPOLIS  
UD=1,2 | ALU 80 |

Vue intérieure



LE + BEL'M  
LA CIMAISE CRÉNELÉE

Une esthétique de cimaise originale (en option) qui peut également avoir une fonction de tirage.

Vidéo porte HÉLIOPOLIS



#### LES MOULURES

Cimaise, plinthe et moulures associées à une grille intemporelle intégrée dans le vitrage. Poignée sur plaque en option.



## ATHÉNA

ALU 80

Le modèle Athéna est un coup de cœur assuré pour tous ceux qui aiment les portes de charme avec de vraies grilles. Elle s'intègre parfaitement dans votre façade en grande composition ou en simple vantail.

### 1 - PORTE ATHÉNA

H 2150 / L 950  
Dimensions totales : H 2750 / L 1400  
Gris 7016 texturé

UD=1,3 | ALU 80 |

### 2 - SEMI-FIXE ATHÉNA

H 2150 / L 450  
Gris 7016 texturé

### 3 - IMPOSTE À GRILLE ATHÉNA

H 600 / L 1400 : 950 + 450  
Gris 7016 texturé

### 4 - LUMINAIRE PLACE DES VOSGES

Découvrez l'ensemble de nos luminaires p.160  
Gris 7016 texturé

### GARANTIE 20 ANS

sur les finitions des portes Alu 80

**20**  
ANS





OLYMPIE  
H 2500 / L 950  
Blanc 9016 satiné

**LE + BEL'M**  
Hauteur de 2500 mm  
tout hauteur,  
sans imposte



Gris 7016 texturé  
**OLYMPIE**  
UD=1,4 | ALU 80 |



Bronze texturé  
**ATHÉNA**  
UD=1,3 | ALU 80 |

LAQUAGE DE LA GRILLE  
3 possibilités s'offre à vous :  
- Monocoloration à la couleur de la porte  
- Monocoloration noire en option  
- Bicoloration, blanc intérieur, extérieur de la couleur de la porte en option.

L 1300 : 900 + 400  
Brun 2650 texturé



**KAYAPO**  
UD=1,2 | ALU 80 |

FRISE  
Frise décorative martelée et intégrée dans le vitrage.



L 1300 : 900 + 400  
Blanc 9016 texturé



**MÉTIS**  
UD=1,2 | ALU 80 |



**ODYSSÉE**  
 H 2700 : 2150 + imposte 550  
 L 1700 : 850 x 2  
 Bleu 5012 texturé en option  
 Poignée de tirage ronde en option

L 1400 : 900 + semi-fixe 500  
 Rouille RS 2100 texturé



**ODYSSÉE**  
 UD=0,91 | ALU 80 |

Disponible en grande largeur  
 jusqu'à 1200 mm  
 avec une esthétique proportionnée.



**ODYSSÉE**  
 UD=0,91 | ALU 80 |

L 1400 : 900 + semi-fixe 500  
 Blanc 9016 satiné



**NOÉ**  
 UD=0,91 | ALU 80 |

L 1300 : 900 + semi-fixe 400  
 Bleu 2700 texturé



**ISAAC**  
 UD=1,2 | ALU 80 |



Rouge 3004  
texturé



**CATAWA**  
UD=1,3 | ALU 80 |

Brun 2650 texturé



**MINNÉSOTA**  
UD=1,7 | ALU 60 |

L 1400 : 900 + 500  
Gris 2900 texturé



**AKIMEL**  
UD=1,2 | ALU 80 |



**VITRAGE**  
Raffinement, relief  
et matière pour des  
vitraux assemblés de  
façon artisanale.  
Vitrage également  
disponible sur  
l'imposte Akimel  
coordonnée.

Bleu 5023 satiné en option



**EDGAR**  
UD=0,98 | ALU 80 |

Vert 6005 texturé



**FLAVIE**  
UD=1,2 | ALU 80 |

Gris 7004 satiné



**HARRICANA**  
UD=1,2 | ALU 80 |

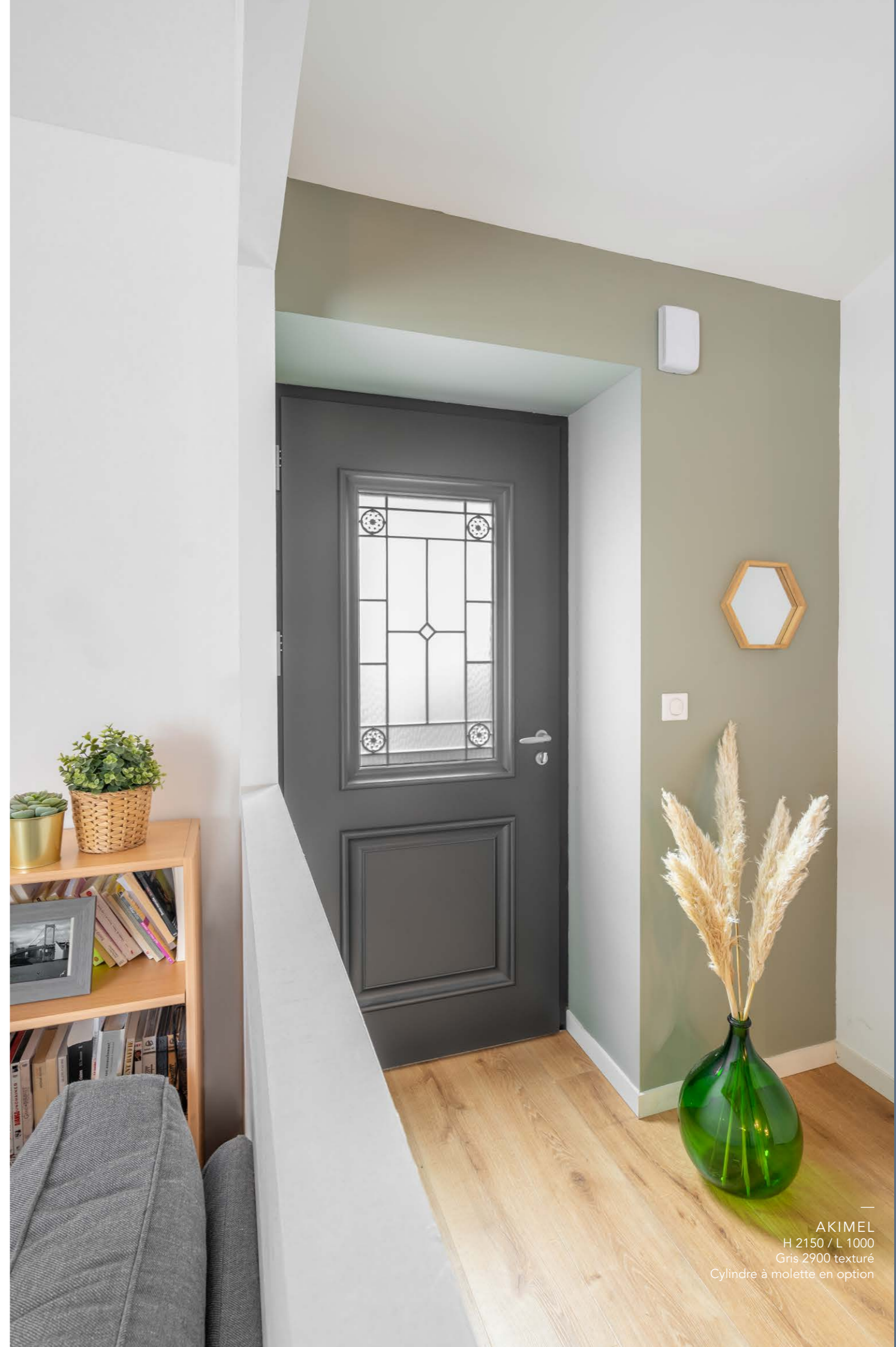

**AKIMEL**  
H 2150 / L 1000  
Gris 2900 texturé  
Cylindre à molette en option



—  
**LANGEAIS**  
 H 2150 / L 1000  
 Vitrage 6 carreaux en option  
 Noir 2900 texturé

Gris 2900 texturé



**LANGEAIS**

UD=1,4 | ALU 80 |



▼  
 Disponible en 4, 6  
 ou 9 carreaux avec  
 petits bois Jackson  
 en option.

Petits bois bicolores  
 Gris 7004 ext. et Blanc 9016 int.  
 Gris 2900 texturé



**JACKSON**

UD=1,2 | ALU 80 |

Gris 7047 satiné



**TUCSON**

UD=1,5 | ALU 60 |

Gris 7004 satiné



**KANSAS**

UD=1,5 | ALU 60 |



▼  
 Sérigraphie noire,  
 effet grille, intégrée  
 dans le vitrage.

Gris 2400 texturé



**MONTRÉAL**

UD=1,2 | ALU 80 |

Beige 1015 satiné en option



**WINDSOR**

UD=1,4 | ALU 80 |

ALU 100 Caractéristiques : / En option :



ALU 80 Caractéristiques : / En option :



ALU 70 Caractéristiques :



ALU 60 Caractéristiques : / En option :



ALU 80 Caractéristiques : / En option :



ALU 60 Caractéristiques : / En option :



CLASSIQUES

SEMI-FIXES ALU 80 ET FIXES VITRÉS ALU 60/80/100



IMPOSTES ALU 80 ET IMPOSTES FIXES VITRÉES ALU 60/80/100



PICTOGRAMMES DES CARACTÉRISTIQUES

- Barillet 5 clés avec carte de réapprovisionnement
- Serrure automatique 2 crochets 2 rouleaux ou 2 pènes et 1 pène 1/2 tour
- Conforme aux normes pour personnes à mobilité réduite (selon dimensions)
- Equipements de sécurité CR2 disponibles
- Isolation acoustique
- Inspirée du design de la porte d'entrée : Portes de garage Novoferm Portails de clôture Kostum
- Barillet connecté Somfy Door Keeper
- Serrure motorisée - Domotique disponible

# ALUMINIUM PERFORMANCES ET LONGÉVITÉ EXCEPTIONNELLES

## VOS CHOIX DE PERFORMANCES

	GAMME ALU 100	GAMME ALU 80	GAMME ALU 70	GAMME ALU 60
ÉPAISSEUR OUVRANT	100 mm	80 mm	70 mm	60 mm
CONFORT THERMIQUE Ud (W/m <sup>2</sup> .k)	0,68 ■■■■■	De 0,91 à 1,6 ■■■■□	De 1,6 à 1,8 ■■■□□	De 1,1 à 1,7 ■■■□□
CONFORT ACOUSTIQUE Ra, Tr	31 dB** ■■■■■	de 31 à 34 dB ■■■■■	de 31 à 33 dB ■■■■■	de 24 à 29 dB ■■■□□
SUR-MESURE	■■■■□	■■■■■	■■■□□	■■■□□
<b>SÉCURITÉ</b> (POUR LES OPTIONS COMPLÉMENTAIRES, VOIR P. 168-169)				
- SERRURE AUTOMATIQUE 2 CROCHETS / 2 PÊNES + 2 PÊNES CENTRAUX	●	●	—	○
- SERRURE À RELEVAGE 4 ROULEAUX + 2 PÊNES CENTRAUX	—	—	●	●
- BARILLET SÉCURITÉ 5 CLÉS	●	●	●	○
- PACK SÉCURITÉ RENFORCÉE CR2	○	○	—	—
<b>SMART HOME*</b> (TOUTES LES INFOS P. 164-166)				
- SERRURE MOTORISÉE AVEC 6 PACKS D'OUVERTURE AU CHOIX OU À CUMULER	○	○	—	—
- BARILLET CONNECTÉ SOMFY DOOR KEEPER	—	○	—	○
<b>GARANTIES</b> (VOIR L'ENSEMBLE DES GARANTIES P. 174-175)				
- FINITIONS (BRILLANCE ET COULEUR)	<b>20 ANS</b>	<b>20 ANS</b>	<b>10 ANS</b>	<b>15 ANS</b>
- FONCTIONNEMENT MÉCANIQUE	<b>10 ANS</b>	<b>10 ANS</b>	<b>10 ANS</b>	<b>10 ANS</b>
<b>LE +</b>	- Modèles d'exception dont certains modèles céramiques - Excellente performance thermique	- Designs emblématiques et intemporels	- Luminosité maximum - Large choix de vitrage	Budget optimisé

\* Maison connectée    ● STANDARD    ○ OPTION    — INEXISTANT    ■■■□□ GRADUATION

\*\* Performances en cours d'essais pour l'Alu 100 céramique

## VOS CHOIX DE COULEURS

### LES SATINÉES

	ALU 100/80/60	ALU 70
BLANC 9016	●	●
BLANC 9001	○	○
GRIS 7047	●	○
GRIS 7004	●	○
GRIS 9006	○	○
GRIS 7035	●	○
GRIS 7030	●	○
GRIS 7039	●	○
GRIS 7016	●	○
BRUN 8019	●	○
VERT 6005	○	○
ROUGE 3013	●	○
VERT 6013	●	○
BLEU 5003	●	○
BLEU 5025 MÉTALLISÉ MAT	●	○
BEIGE 1015	○	○
GRIS 7022	○	○

### ALU 100 / 80 / 60 :

En standard : Blanc 9016 satiné face intérieure.  
Finition extérieure uniquement texturée pour les modèles :  
Athéna, Héliopolis, Kayapo, Métis, Odysée et Olympie.  
Modèle Dune : nuancier spécifique, nous consulter.

### LES TEXTURÉES

	ALU 100/80/60	ALU 70
GRIS 2400	●	○
GRIS 9007	●	○
GRIS 7016	●	●
GRIS 2900	●	○
NOIR 2100	●	●
NOIR 9005	●	○
BLEU 2700	●	○
BLANC 9016	●	○
GRIS PERLE 2800	●	○
BRONZE	●	○
VERT	●	○
VERT 6005	●	○
ROUGE 3004	●	○
BRUN 2650	●	○
ROUILLE RS2100	●	○



Large choix de couleurs  
satinées et texturées. 100%  
personnalisable extérieur/intérieur

### ALU 70 :

En standard : Couleur intérieure de la même teinte que celle de  
l'extérieur.  
Modèle Étincelle : nuancier spécifique, nous consulter.

# VOS CHOIX DE CONCEPTION

Alu 100, 80, 70 ou 60 : 4 concepts innovants, 4 choix qui répondent à toutes vos exigences.

## ALU 100 : LE CHOIX DE LA HAUTE PERFORMANCE

Efficace & durable... Découvrez l'un des ouvrants les plus performants du marché !

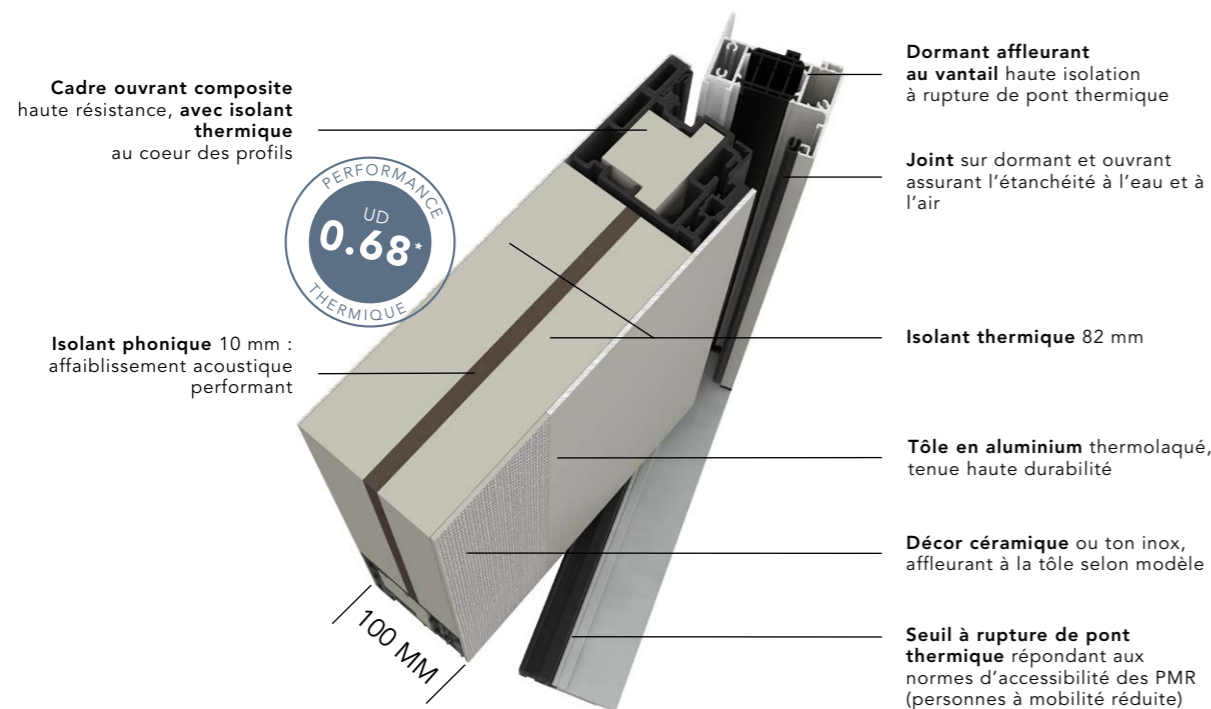

\* porte pleine selon norme NF EN 14351-1

### 5 COMBINAISONS TENDANCE SUR LES MODÈLES ALLIANCE & GRAPHITE

Le céramique et l'aluminium : un mariage réussi ! Nous ajoutons un décor céramique sur l'ouvrant aluminium (face extérieure uniquement) pour une finition exemplaire. Ainsi, vous n'avez plus qu'à choisir la combinaison qui fera de votre porte un objet d'exception.

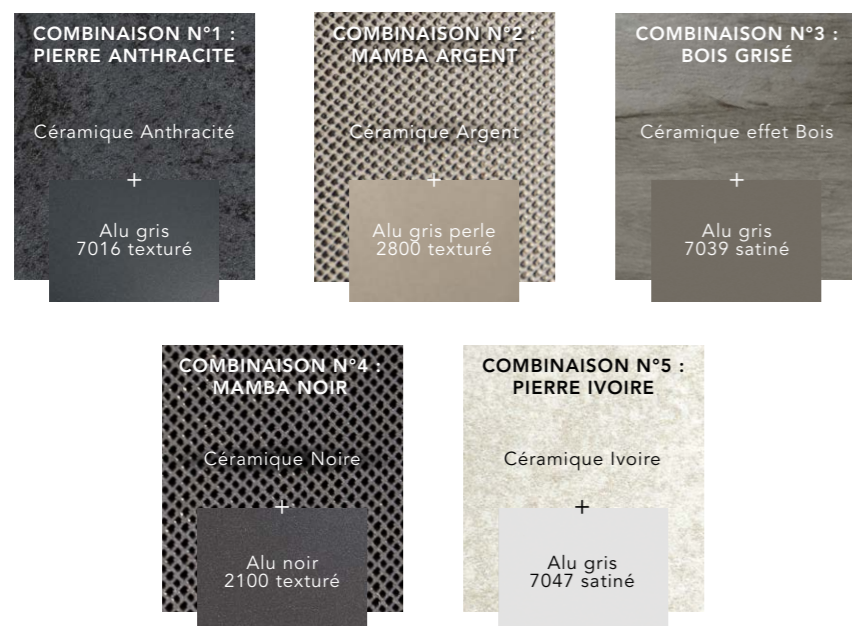

### ALU 100/ALU 80 : UNE SÉCURITÉ RENFORCÉE

Nos portes Alu 100 & Alu 80 sont toutes équipées d'une serrure automatique 2 crochets, 2 pènes, en plus du pêne dormant et du pêne demi-tour. Pour vous garantir une sécurité et une étanchéité optimale, les pènes et les crochets se déclenchent automatiquement dès que la porte se claque.



Retrouvez toutes les options de quincaillerie, vitrage, serrure motorisée, options de sécurité CR2 p.168-169

## ALU 80 : LE CHOIX DE LA POLYVALENCE

Design & performant... Entrez dans l'ère du sur-mesure !

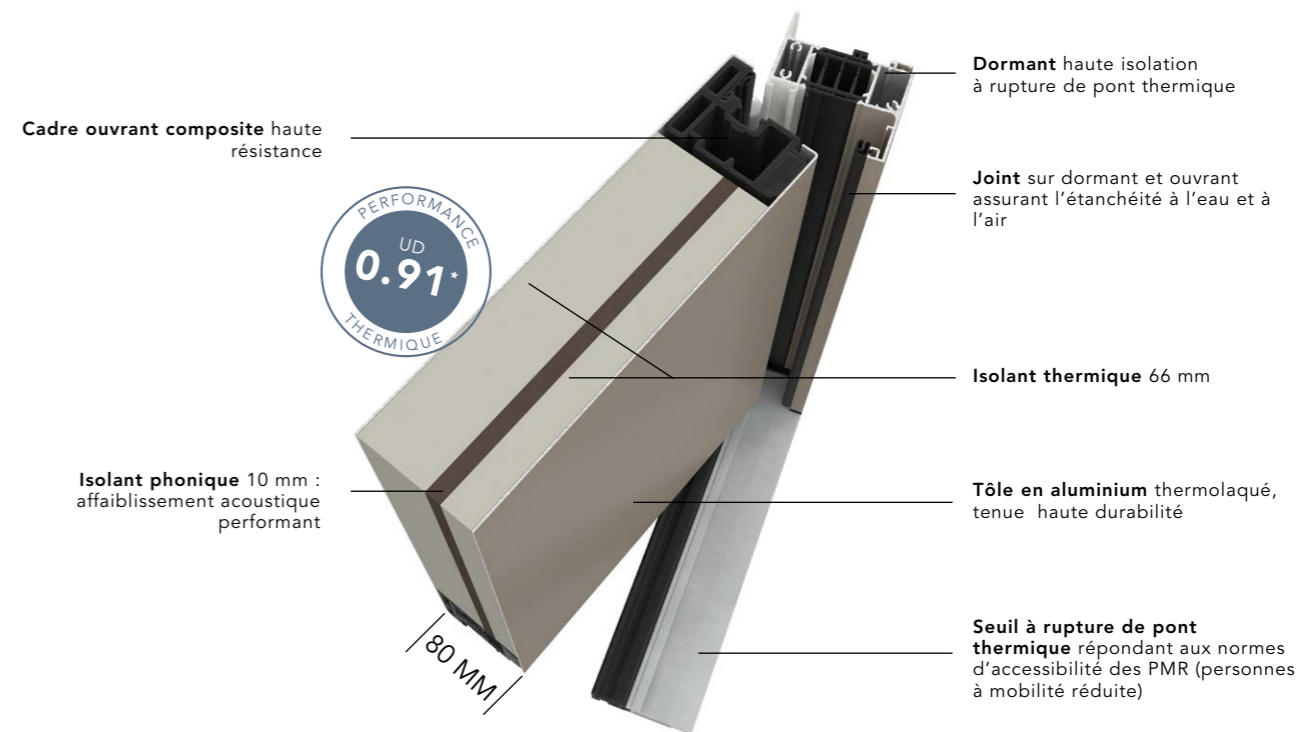

\* porte pleine selon norme NF EN 14351-1

### UNE PORTE EN HARMONIE AVEC VOS ENVIES

Imposte, ouvrant et semi-fixe... La gamme Alu 80 vous permet d'accorder chaque partie de votre porte pour une esthétique parfaite.

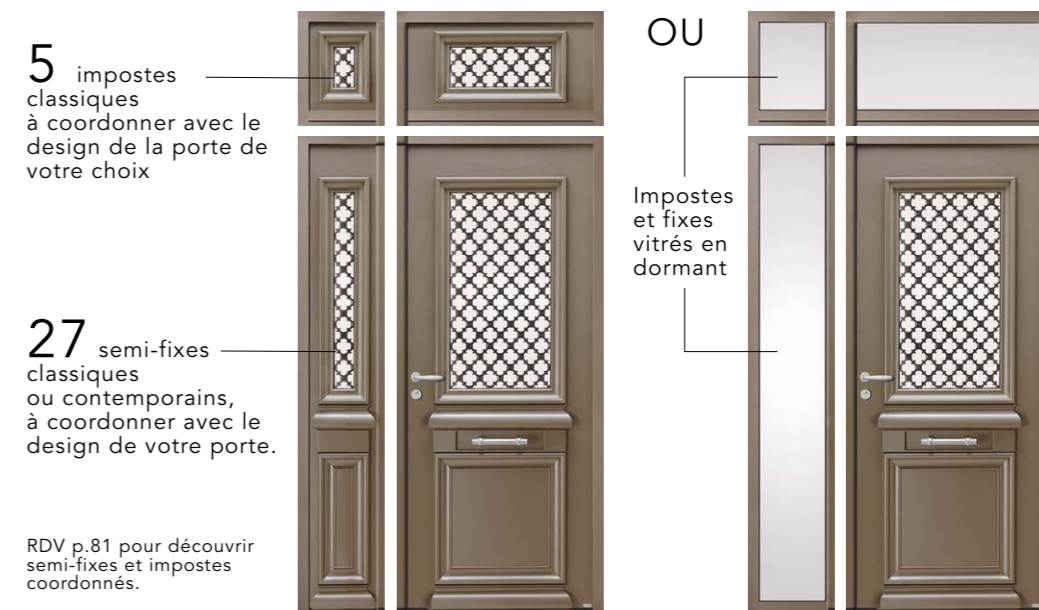

RDV p.81 pour découvrir semi-fixes et impostes coordonnés.

Consultez-nous pour nous confier l'étude de votre projet : des alternatives sont réalisables sur demande.

# VOS CHOIX DE CONCEPTION

## ALU 70 : LE CHOIX DE LA LUMINOSITÉ

Grand vitrage & luminosité... Profitez de la lumière de l'extérieur à l'intérieur de la maison !

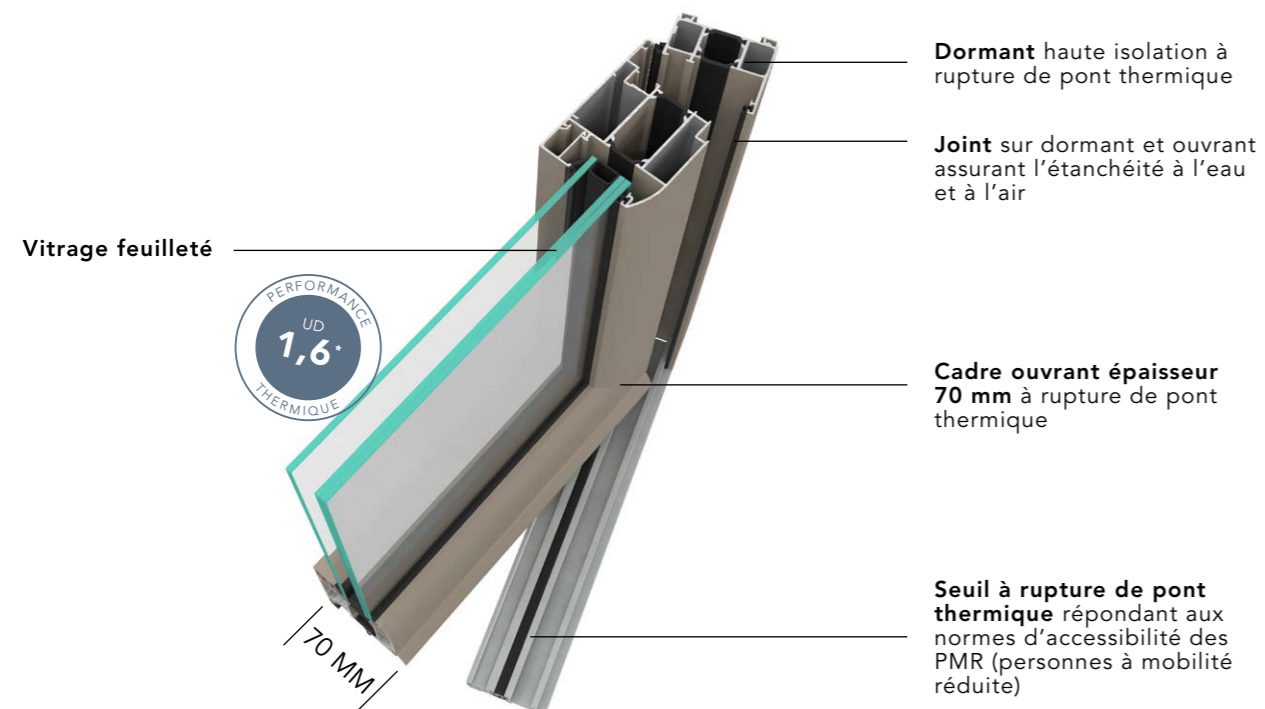

\* Ud calculé selon norme NF EN 14351-1

## ALU 60 : LE CHOIX DU BUDGET

Performant et esthétique.... Choisissez la qualité au meilleur prix !

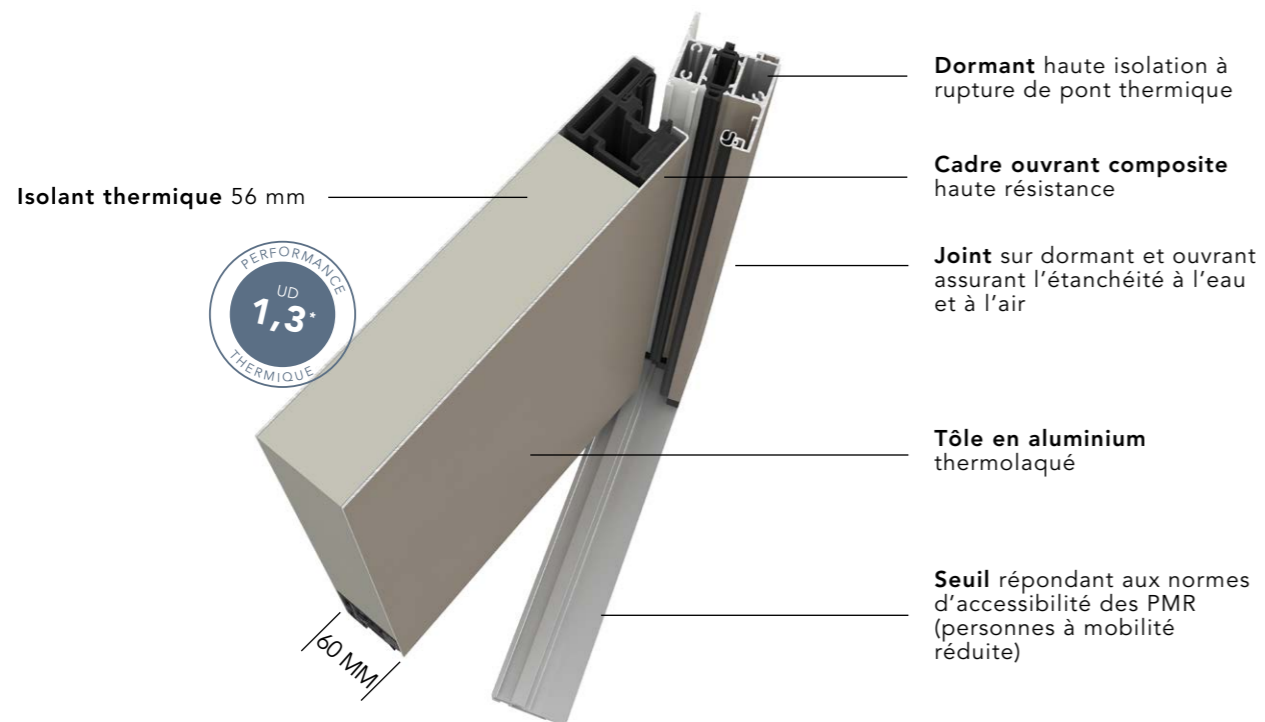

\* porte pleine selon norme NF EN 14351-1

# VOS CHOIX DE COMPOSITIONS

		ALU 100	ALU 80	ALU 70	ALU 60
Largeur ouvrant Mini/Maxi (mm)*		De 700 à 1200	De 700 à 1200	De 700 à 1000	De 650 à 1000
Hauteur ouvrant Mini/Maxi (mm)*		De 1820 à 2500	de 1700 à 2500	De 1750 à 2250	De 1700 à 2250
Large choix de couleurs		(Couleurs extérieures définies sur modèles Céramiques)	●	●	●
Imposte pleine		●	●	●	●
Imposte vitrée		●	●	●	●
Imposte coordonnée		—	●	—	—
Imposte cintrée		—	●	—	—
Semi-fixes associés		—	●	—	—
Fixes en dormant		●	●	●	●
Compositions deux vantaux		●	●	—	—

\*Dimensions modèle par modèle à retrouver dans l'index p.170-173

Chaque demande peut faire l'objet d'une étude personnalisée par notre Service Commercial. CONTACTEZ NOUS !

Voici quelques exemples de compositions sous forme de plans proposés à nos clients :

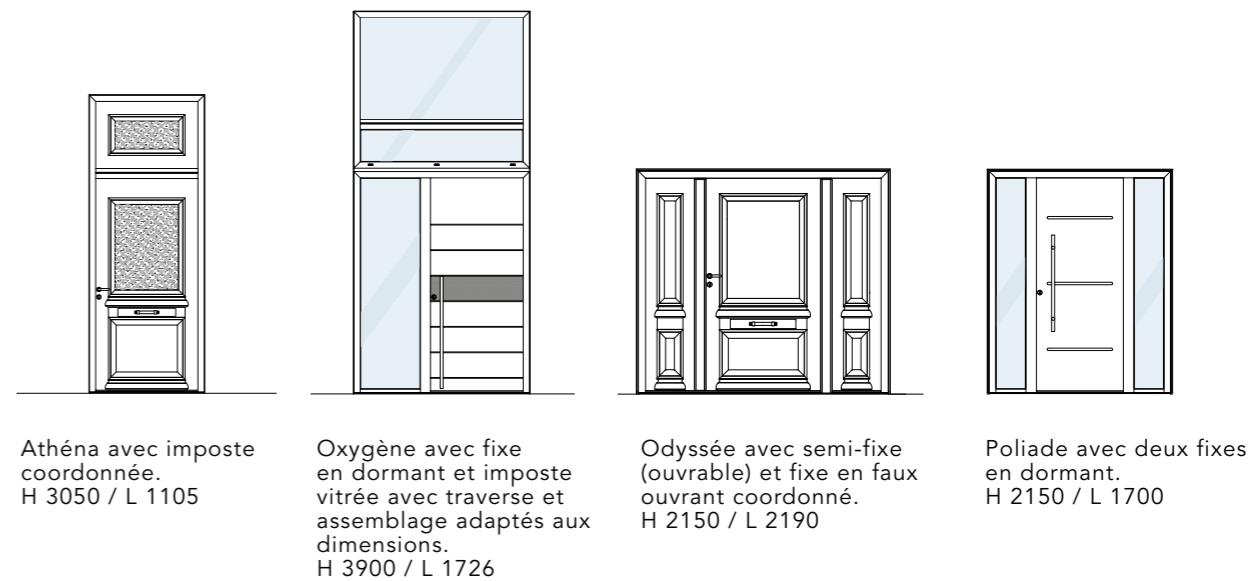

MIXTE  
BOIS / ALU

TOUTE LA BEAUTÉ  
DES MÉLANGES

Les portes Mixte Bois/Alu Bel'M célèbrent la rencontre de l'organique et du métallique. La conception monobloc exclusive Bel'M parachève cette union et ajoute à l'élégance, la facilité d'entretien.

Avec 10 finitions pour un intérieur bois chaleureux et 27 couleurs possibles pour un extérieur aluminium, les opposés s'attirent chez Bel'M... Mieux, ils s'épousent et vous offrent une infinité de combinaisons pour que votre porte ne ressemble à aucune autre.



Extérieur Alu



Intérieur Bois



—  
**CRYSTAL MIXTE**  
 H 2150 / L 1500 : 1100 + fixe vitré 400  
 Intérieur bois, chêne wengé

## LE MIXTE BOIS / ALU : HISTOIRE D'UNE RENCONTRE

Le mixte combine le meilleur des 2 mondes : l'Aluminium garanti 20 ans à l'extérieur et la chaleur du bois en face intérieure. 2 essences de bois sont disponibles : le movingui, aux teintes blondes, réalisable aussi dans la couleur de votre choix et le caractère du chêne, disponible dans des finitions déco et tendance. Ajoutez la possibilité d'une forme cintrée, et vous obtiendrez exactement la porte attendue.

### 10 FINITIONS AU CHOIX POUR LE BOIS INTÉRIEUR



\*Disponible uniquement sur les portes ALINÉA et PHOSPHORE Mixte à lames.

Intérieur bois, chêne naturel



**GAÏA MIXTE**

UD=1,2 |

CRYSTAL / OPALE  
 Intérieur bois,  
 chêne naturel



**CRYSTAL / OPALE MIXTE**

UD=1,4 |

Vue extérieure aluminium  
 Blanc 9016 texturé



**CRYSTAL MIXTE**

UD=1,4 |

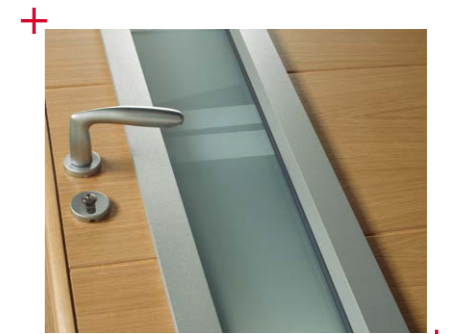

**LE + BEL'M**

**CADRE DE VITRAGE**

Mariage du cadre de vitrage contemporain et de la chaleur du chêne.



**FACE EXTÉRIEURE**

Retrouvez la face extérieure de nos modèles mixte en p.94-95.





**SÈLÈNE MIXTE**  
UD=1,5 |

Ensemble cintré surbaissé  
L 1700 : 900 + 2 fixes vitrés 400  
Intérieur bois, chêne naturel



**SÈLÈNE MIXTE CINTRÉE**  
UD=1,5 |

Intérieur bois, chêne naturel



**DUNE MIXTE**  
UD=0,97 |

Grande largeur : 1100 mm  
Intérieur bois, chêne havane



**DUNE MIXTE**  
UD=0,97 |

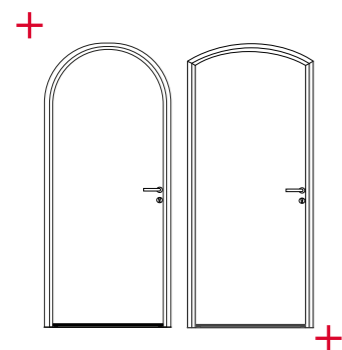

**LE + BEL'M**  
**PORTE CINTRÉE**

Cintrer un ouvrant et conserver les avantages et la durabilité de l'aluminium sur la face extérieure : c'est dorénavant possible en option sur la gamme Mixte Bel'M. Plein cintre ou cintre surbaissé selon les modèles, sur une porte seule ou en composition.  
Retrouvez tous les modèles cintrés p.94-95.



Intérieur bois, chêne naturel



**VIRGULE MIXTE**  
UD=1,3 |

Porte cintrée  
Intérieur bois, chêne blanchi



**VIRGULE MIXTE**  
UD=1,3 |

Intérieur bois, chêne naturel



**AZUR MIXTE**  
UD=1,2 |



ALINÉA MIXTE  
Cintre surbaissé : H 2150 / L 900  
Intérieur bois, chêne havane

ALINÉA / PHOSPHORE  
Grande largeur L 1100  
Panneau rainuré

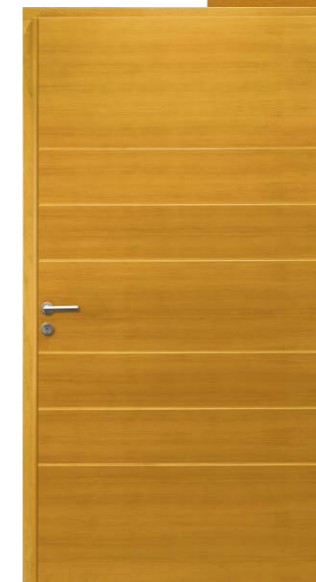

Panneau rainuré standard movingui

ALINÉA / PHOSPHORE  
Grande largeur L 1100  
Panneau à lames en chêne massif



LE + BEL'M  
**LAMES MASSIVES**  
L'effet brut du chêne rappelle la texture originelle du bois.

ALINÉA / PHOSPHORE  
Ensemble cintré surbaissé  
L 1400 : semi-fixe 500 + 900  
Intérieur bois, movingui



ALINÉA / PHOSPHORE  
Intérieur bois, chêne wengé  
H 1900



**LARGE CHOIX DE COULEURS**

En face intérieure, demandez à Bel'M la couleur que vous souhaitez ou faites le choix du prépeint blanc pour personnaliser votre porte.

## DEUX ESTHÉTIQUES EN INTÉRIEUR

RÉALISABLES SUR ALINÉA ET PHOSPHORE

Le chêne travaillé en lames massives habille avec élégance votre entrée. L'étendue des choix de finition du chêne fait de la porte un véritable élément de décoration adapté aux styles contemporains comme classiques.

Si vous préférez la sobriété, faites le choix d'un intérieur panneau rainuré en movingui ou chêne qui est réalisable dans toutes les options de finitions.

ALINÉA MIXTE

UD=0,97 |

PHOSPHORE MIXTE

UD=0,97 |

**MARSA MIXTE**  
 H 2150 / L 1400 : 900 + semi-fixe SURFACE 500  
 Intérieur bois, chêne havane

Intérieur bois, chêne ardoise

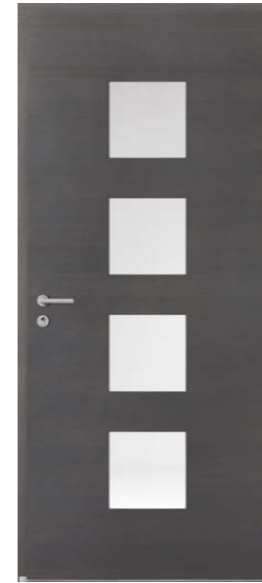

**MARSA MIXTE**  
 UD=1,4 |

Intérieur bois, chêne blanchi



**ALBE MIXTE**  
 UD=1,4 |

Extérieur aluminium  
Gris 2400 texturé



**FACE EXTÉRIEURE**  
 Retrouvez la face extérieure  
 de nos modèles Mixte  
 en p.94-95.

Version cintrée :  
 Impose une modification esthétique  
 de la traverse basse  
 Intérieur bois, chêne ardoise

Intérieur bois, chêne ardoise



**LÉRY MIXTE**  
 UD=1,6 |



**LÉRY MIXTE**  
 UD=1,6 |



**LE + BEL'M**  
**ISOLATION ACOUSTIQUE**

Bénéficiez d'un très fort  
 affaiblissement acoustique sur  
 certaines portes mixtes. Seules  
 les portes catégorisées selon  
 ce logo peuvent bénéficier  
 de subvention dans les zones  
 aéroportuaires (cf p.94-95).



HÉLIOPOLIS MIXTE  
 H 2150 / L 900  
 Intérieur bois, chêne naturel  
 Option poignée contemporaine  
 Gris Déco Bel'M

MIXTE BOIS / ALU

Intérieur bois, chêne moyen



HÉLIOPOLIS MIXTE

UD=1,2 |



LE + BEL'M

GRILLE INTÉGRÉE

Véritable grille acier laquée gris 2900 texturé, intégrée à l'intérieur du vitrage.

Porte cintrée  
 Intérieur bois, chêne blanchi



ARTÉMIS MIXTE

H 2650 : 2150 + imposte 500  
 L 1300 : 900 + semi-fixe 400  
 Intérieur bois, chêne naturel



ATHÉNA MIXTE

UD=1,3 |

MIXTE BOIS / ALU



BOCAGE 1 MIXTE  
H 2150 / L 900  
Gris 7004 satiné

## LES PORTES FERMIÈRES

Le charme et la fonctionnalité des portes fermières sur une conception mixte moderne et innovante. Découvrez les modèles Bocage Mixte, avec une seule poignée extérieure qui permet de manœuvrer l'ensemble de la porte, selon un fonctionnement habituel.

Et si vous le souhaitez, vous pouvez manipuler uniquement la partie haute de la porte. Vous pouvez le faire depuis l'intérieur de la maison.

Intérieur bois,  
chêne naturel



▼  
Vitrage  
sérigraphié  
effet grille

BOCAGE 2 MIXTE

UD=1,3 |

Extérieur aluminium  
Rouge 3013 satiné



**FACE EXTÉRIEURE**

Retrouvez la face extérieure  
de nos modèles Mixte  
en p.94-95.

Intérieur bois,  
chêne naturel



+



+

**LE + BEL'M  
POIGNÉE**

Cette poignée sert à  
désolidariser le vantail haut  
et le vantail bas de la porte.

BOCAGE 1 MIXTE

UD=1,3 |

Intérieur bois,  
chêne wengé



▼  
Vitrage  
sérigraphié  
effet grille

BOCAGE 3 MIXTE

UD=1,3 |

## NOÉ &amp; ODYSÉE

VUE INTÉRIEURE IDENTIQUE

NOÉ / ODYSÉE  
Ensemble cintré surbaissé  
H 2150 / L 1400 : semi-fixe 500 + 900  
Intérieur bois, chêne wengé



NOÉ MIXTE

UD=0,98 |

Porte cintrée  
Intérieur bois, chêne wengé



IRIS MIXTE

Extérieur aluminium  
Gris 2900 texturé



H 2150 / L 1400 : semi-fixe LOUISIANE 500 + 900  
Intérieur bois, chêne wengé



ISAAC MIXTE

UD=1,2 |

Intérieur bois, chêne blanchi



LANGEAIS MIXTE

UD=1,5 |

NOÉ / ODYSÉE  
Intérieur bois, chêne naturel



ODYSÉE MIXTE

UD=0,98 |



## FACE EXTÉRIEURE

Retrouvez la face extérieure  
de nos modèles Mixte  
en p.94-95.



ODYSÉE MIXTE  
H 2600 : 2150 + 450 imposte vitrée  
L 1400 : 900 + semi-fixe Odysée mixte

Intérieur bois, chêne naturel



JACKSON MIXTE

UD=1,2 |



LE + BEL'M  
PETITS BOIS LAQUÉS

Les petits bois sont laqués  
Gris 7004 en standard, autres  
couleurs en option.



GASPÉSIE  
 En version plein cintre  
 H 2150 / L 900  
 Gris 2900 texturé

Intérieur bois, chêne naturel



GASPÉSIE MIXTE  
 UD=1,3 |

Intérieur bois, chêne moyen



HUDSON MIXTE  
 UD=1,1 |

Intérieur bois, chêne ardoise



FLAVIE MIXTE  
 UD=1,3 |

Intérieur bois, chêne naturel



MINNESOTA MIXTE  
 UD=1,4 |

Intérieur bois, chêne wengé



MONTRÉAL MIXTE  
 UD=1,2 |

Intérieur bois, chêne naturel



WINDSOR MIXTE  
 UD=1,4 |

INTÉRIEUR À LAMES CHÊNE MASSIF Caractéristiques :



INTÉRIEUR MONOBLOC RAINURÉ Caractéristiques : / en option :



MODÈLES AVEC OUVRANT CINTRÉ (présentés en cintre surbaissé et en plein cintre, en face extérieure)



PICTOGRAMMES DES CARACTÉRISTIQUES

- Barillet 5 clés avec carte de réapprovisionnement
- Conforme aux normes pour personnes à mobilité réduite
- Portes de garage Novoform
- Barillet connecté Somfy Door Keeper
- Portails de clôture Kostum inspirés du design de la porte d'entrée
- Isolation acoustique

CONTEMPORAINES

MIXTE BOIS / ALU

INTÉRIEUR MONOBLOC Caractéristiques : / en option :



MODÈLES AVEC OUVRANT CINTRÉ (FACE EXTÉRIÈRE)



IMPOSTES MIXTE



FIXES ET SEMI-FIXES MIXTE



CLASSIQUES

MIXTE BOIS / ALU



# MIXTE BOIS / ALU

## ALLIANCE DES PERFORMANCES DE L'ALU & DES ATOUTS DU BOIS

### VOS CHOIX DE PERFORMANCES

	LAMES EN CHÊNE MASSIF	PANNEAUX RAINURÉS
ÉPAISSEUR OUVRANT	78 mm	62 mm
CONFORT THERMIQUE Ud (W/m².k)	0,90 ■■■■■□	De 0,97 à 1,6 ■■■■■□
CONFORT ACOUSTIQUE Ra, Tr	30 dB ■■■■■□	de 30 à 34 dB ■■■■■□
SUR-MESURE	■■■■■□	■■■■■
<b>SÉCURITÉ</b> (POUR LES OPTIONS COMPLÉMENTAIRES, VOIR P. 168-169)		
- SERRURE AUTOMATIQUE 2 ROULEAUX / 2 CROCHETS + PÊNES CENTRAUX	●	●
- SERRURE MANUELLE 4 ROULEAUX + 2 PÊNES CENTRAUX	○*	○*
- BARILLET SÉCURITÉ 5 CLÉS	●	●
<b>SMART HOME**</b> (TOUTES LES INFOS P. 164-166)		
- BARILLET CONNECTÉ SOMFY DOOR KEEPER	—	○
<b>GARANTIES</b> (VOIR L'ENSEMBLE DES GARANTIES P. 174-175)		
- FINITIONS (BRILLANCE ET COULEUR)	<b>20 ANS</b>	<b>20 ANS</b>
- FONCTIONNEMENT MÉCANIQUE	<b>10 ANS</b>	<b>10 ANS</b>
<b>LE +</b>	- Performance thermique - Véritables lames en chêne	- Large choix de portes cintrés - Chaleur du bois en intérieur

\* Serrure en standard sur modèles Chrystal, Azur et Phosphore mixte

\*\* Maison connectée ● STANDARD ○ OPTION — INEXISTANT ■■■■■ GRADUATION

### VOS CHOIX DE COULEURS

#### LES FINITIONS INTÉRIEURES



\*Disponible uniquement sur les portes ALINÉA et PHOSPHORE Mixte à lames.

#### LES FINITIONS EXTÉRIEURES

RDV p.71 Nuancier ALU.

# VOS CHOIX DE CONCEPTION

## MIXTE À LAMES

L'authenticité du chêne massif.

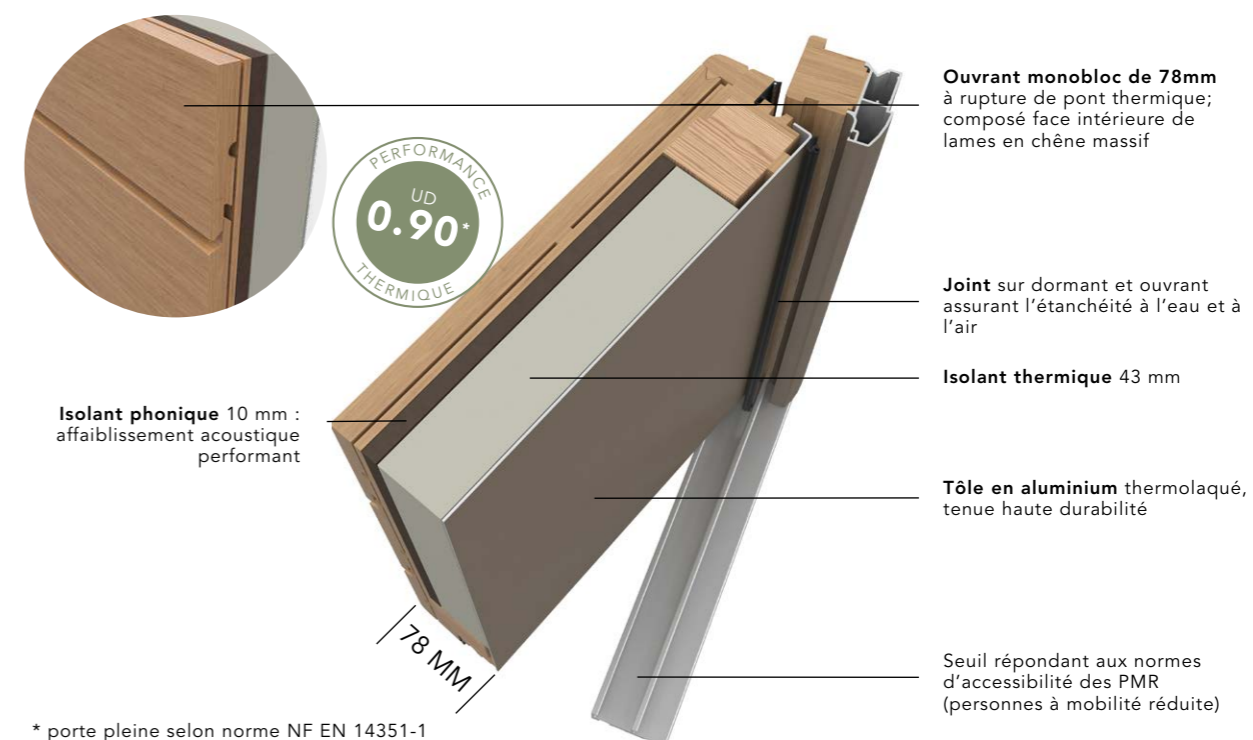

Ouvrant monobloc de 78mm à rupture de pont thermique; composé face intérieure de lames en chêne massif

Joint sur dormant et ouvrant assurant l'étanchéité à l'eau et à l'air

Isolant thermique 43 mm

Tôle en aluminium thermolaqué, tenue haute durabilité

Seuil répondant aux normes d'accessibilité des PMR (personnes à mobilité réduite)

\* porte pleine selon norme NF EN 14351-1

## MIXTE PANNEAUX

La conception monobloc garantit les meilleures performances au meilleur coût.

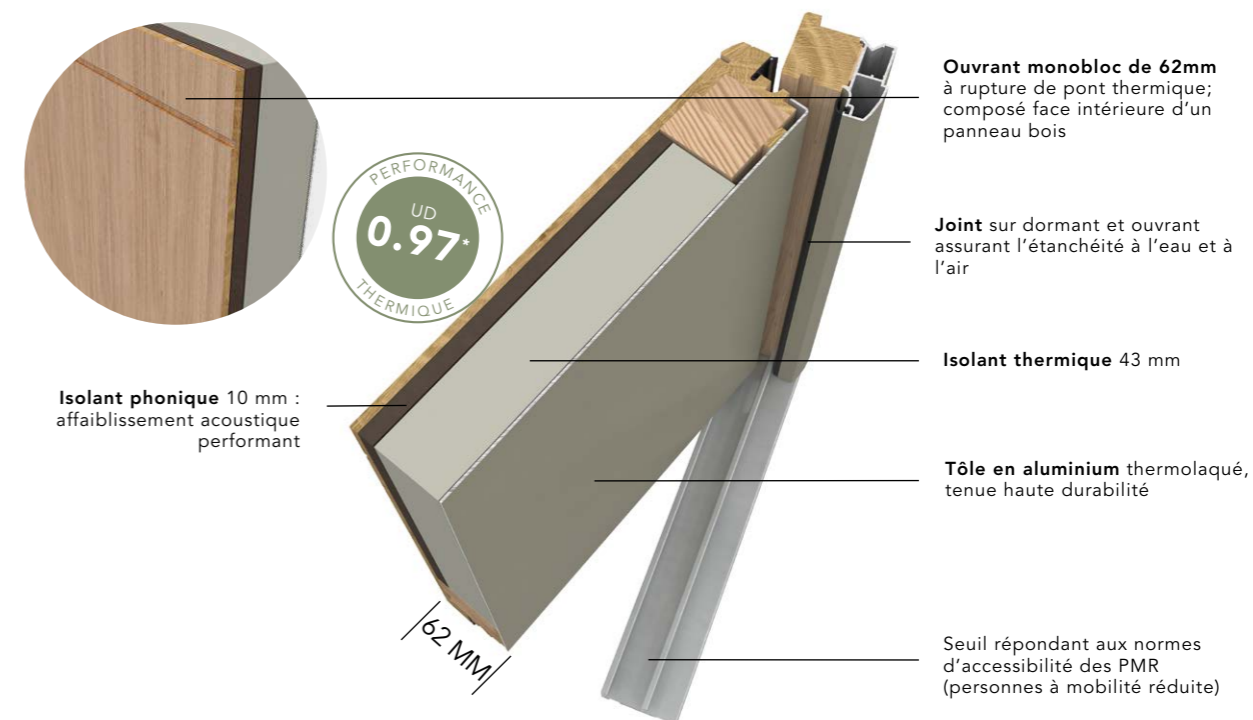

Ouvrant monobloc de 62mm à rupture de pont thermique; composé face intérieure d'un panneau bois

Joint sur dormant et ouvrant assurant l'étanchéité à l'eau et à l'air

Isolant thermique 43 mm

Tôle en aluminium thermolaqué, tenue haute durabilité

Seuil répondant aux normes d'accessibilité des PMR (personnes à mobilité réduite)

\* porte pleine selon norme NF EN 14351-1

## B O I S

UNE MATIÈRE INTEMPORELLE,  
UN CHARME INDÉMODABLE

Chez Bel'M, le bois se marie avec tous les bâtiments  
et crée l'harmonie partout !

Si nous nous inspirons de l'air du temps pour  
façonner ce matériau intemporel, c'est pour vous  
offrir un nombre illimité de personnalisations,  
tant dans le style que dans les coloris.

Ainsi, que votre habitat soit neuf ou à rénover,  
fait de vieilles pierres, de briques ou de verre et  
d'acier, il y a toujours une porte Bel'M en bois qui lui  
correspond !

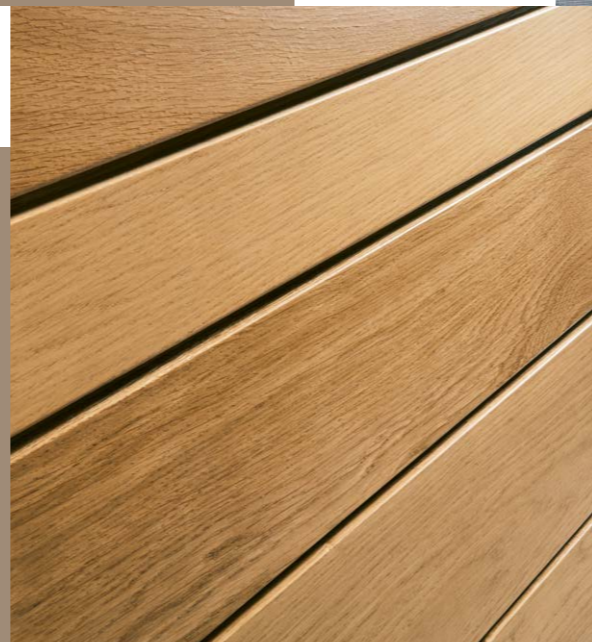



**CONSTANCE**  
H 2150 / L 1100 + fixe vitré 400  
Bois finition gris lunaire  
et décor alu gris 7016 texturé

Bois finition gris lunaire  
et décor alu  
bleu 2700 texturé



**INFINI**  
UD=0,75 | BOIS 100 ABSOLU |



**LE + BEL'M**  
**LE BOIS JUSQUE DANS LA BARRE DE TIRAGE...**  
pour une parfaite intégration au style de la porte, complété par un décor aluminium.

Bois finition gris lunaire  
et décor alu gris 7016 texturé



**CONSTANCE**  
UD=0,76 | BOIS 100 ABSOLU |



Intérieur en chêne commun aux 3 modèles, finition au choix cf p.133

Bois finition noir éclipse  
et décor alu gris 2400 texturé



**CONSTANCE**  
UD=0,76 | BOIS 100 ABSOLU |

GARANTIE

**10 ANS**

**BOIS 100 ABSOLU**  
PERFORMANT, DURABLE ET STABLE

Avec peu d'entretien, tout comme l'Aluminium, l'Accoya® apporte ses propriétés incroyables à notre concept innovant. Un design aux lignes épurées associant des détails Aluminium pour donner une touche de couleur. 2 finitions de bois et 3 couleurs au choix pour personnaliser les décors alu de la barre de tirage et choisir la combinaison la plus adaptée à votre façade.

Retrouvez le plaisir du bois à l'origine de la menuiserie et de Bel'M, revisité de façon contemporaine.



**PÉRENNE**  
H 3050 : 2250 + imposte fixe vitré 800 / L 1100  
Bois finition gris lunaire  
et décor alu gris 7016 texturé

H 2250 / L 1100  
Bois finition gris lunaire  
et décor alu gris 2400 texturé



**PÉRENNE**

UD=0,75 | BOIS 100 ABSOLU |

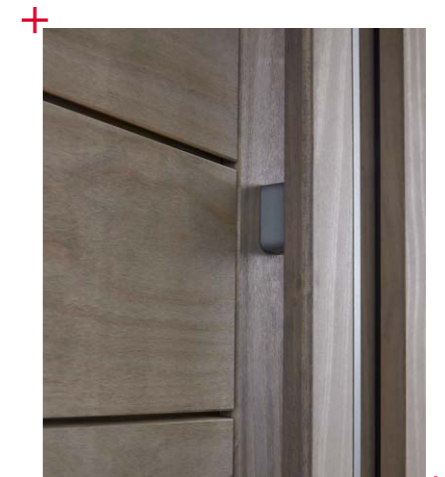

**LE + BEL'M**  
**BARRE DE TIRAGE**

Barre de tirage en bois s'intégrant parfaitement au style de la porte, complétée par un décor aluminium.

UNE CONCEPTION INNOVANTE

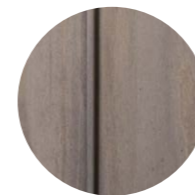

**ACCOYA®**

Un bois doté de supers caractéristiques grâce à un procédé respectueux de l'environnement :

- Insensible à l'eau
- Utilisé sur les bateaux de plaisance (garantie 25 ans en immersion sans dégradation)
- Stable et durable, sans variation dimensionnelle dans le temps.



**ISOLANTS NATURELS**

Matériaux naturels (type fibres de bois) fabriqués à base de résidus de bois issus de scierie et respectueux de l'environnement. Ces isolants sont biosourcés.



**GARANTIES**

Un bois très stable qui permet d'obtenir des garanties exceptionnelles sur la durée de vie des finitions, une tenue garantie 10 ans. Une première pour une porte bois Bel'M!



**PERFORMANCES**

Un ouvrant de 94 mm pour des performances de haut niveau : performance thermique UD 0,75 performance acoustique optimale impact environnemental A.

CHOISISSEZ VOTRE COMBINAISON

**LE BOIS**  
2 couleurs au choix



Gris lunaire



Noir éclipse

**LES DÉCORS ALUMINIUM DE LA BARRE DE TIRAGE**  
3 couleurs au choix

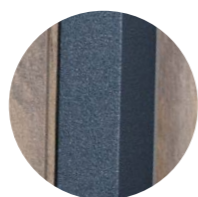

Bleu 2700 texturé



Gris 2400 texturé

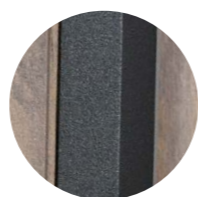

Gris 7016 texturé

L'application occasionnelle au pinceau, sans égrainage préalable, d'un saturateur à base d'eau, redonne de l'éclat à la finition. Le respect de ces consignes permettra de garantir la tenue de la finition pendant 10 ans. Nuancier des finitions intérieures à retrouver p.133.



#### MIXER LE CHÊNE ET L'ALUMINIUM

Innovation : l'aluminium du dormant et de la barre de tirage subliment les lames en chêne massives.

Laissez vous séduire par le charme du bois contemporain illustré en bois finition fusain et aluminium Bronze texturé en standard.

## C Y M E

BOIS 100

Cyme, présentée en composition, avec ses éléments en Aluminium, apporte de la modernité et rend cette ambiance très contemporaine. Osez mixer les finitions du chêne avec le nuancier aluminium en option afin d'obtenir la porte de vos rêves.

### 1 - PORTE CYME

H 2150 / L 1700 : 1100 + fixe vitré 600

Bois finition chêne naturel et aluminium option laquage gris 7016

UD=0,79 | BOIS 100 |

### 2 - FIXE VITRÉ

H 2150 / L 600

Largeur réalisable minimum 200, maximum 1000

### 3 - PACK MAINS LIBRES

Ce capteur permet d'entrer dans la maison sans clé par un simple effleurement (à condition d'avoir la carte mains libres dans votre poche).

Découvrez toutes les options domotiques p.164-166

### 4 - DORMANT ALUMINIUM

Face extérieure du dormant en aluminium thermolaqué. En standard couleur bronze texturé, présentée ici en option gris 7016 texturé. Face intérieure bois.





**BELCASTEL**  
 H 2950 : 2150 + imposte 800  
 L 1400 : 1100 + semi-fixe 300  
 Option barre de tirage ronde  
 finition inox 1800 mm  
 Chêne naturel

Chêne naturel



BELCASTEL / CYME :  
Vue intérieure présentée  
en chêne blanchi



Bois finition chêne fusain  
et dormant + barre de tirage  
Alu bronze texturé



**BELCASTEL**  
UD=0,77 | BOIS 100 |

**CYME**  
UD=0,79 | BOIS 100 |

Laquée couleur bleu 5023  
en option



**PATCHOULI**  
UD=1,3 | BOIS 50 |

Laquée couleur gris 7039  
en option



**MIZA**  
UD=1,3 | BOIS 50 |

Laquée couleur gris 7004  
en option



**EMY**  
UD=1,1 | BOIS 50 |  
Existe en chêne : modèle Touquet

# LE BOIS À LA MESURE DE VOS ENVIES

Il y a 40 ans, fabriquer des portes bois était notre premier métier, à l'origine de notre premier atelier. Depuis ce temps, Bel'M s'adapte à toutes vos envies grâce à nos portes en bois sur-mesure. Deux solutions s'offrent à vous : choisissez la porte qui vous inspire au fil de nos pages ou personnalisez votre prochaine porte d'entrée. À partir d'une nouvelle porte, ou à partir de l'ancienne, nous suivons vos plans et vos idées pour créer l'entrée qui vous convient.



## VALORISEZ VOTRE PATRIMOINE IMMOBILIER

EN CHOISSANT UN MODÈLE EXISTANT  
DANS NOS GAMMES QUI VOUS INSPIRE



Modèle MONTMARTRE

EN PERSONNALISANT TOTALEMENT  
VOTRE PORTE D'ENTRÉE  
(d'après vos idées, votre ancienne porte, vos plans...)



Création sur-mesure personnalisée

## JE PERSONNALISE

Châssis ouvrant. Il permet d'identifier le visteur ou d'aérer sa maison en toute sécurité

Sur-mesure illimité pour s'adapter à l'architecture de votre maison. Un plan filaire de réalisation conforme votre choix avant la commande.

- Récupération d'une grille ancienne, sablage, métallisation et peinture, avant réintégration dans la nouvelle porte Bois
- Cimaise moulurée inspirée des portes Aluminium
- Soubassement avec reproduction à l'identique d'un motif, gravé sur un nouveau panneau Bois isolant
- Plinthes coordonnées aux cimaises
- Conception d'une nouvelle grille, copie d'une ancienne non récupérable, ou du motif personnalisé, découpe laser, métallisation et peinture au choix
- De multiples options de vitrages pour laisser passer la lumière dans votre entrée. À découvrir en p.167
- Cimaise crénelée selon l'esthétique d'une ancienne porte de ville
- Soubassement double avec angles arrondis
- Finition lasurée sur chêne ou Bois Exotique
- Finition laquée avec couleur illimitée. À découvrir en p.133
- Esthétique traditionnelle alliée à la conception Bel'M : durabilité, sécurité, étanchéité et performance thermique comme acoustique



**MONTPARNASSE**  
H 2150 / L 1000  
Laquée couleur gris 7004 satiné  
en option

**LAMPIOK**  
Luminaire laqué 7004  
à découvrir p.160

Laquée couleur  
gris 7004  
en option



**MÉRIDA**

UD=1,4 | BOIS 50 |

Laquée couleur blanc 7016  
en option



**PIVA**

UD=1,6 | BOIS 50 |



▼ **MÉRIDA / PIVA**  
Vitrage sérigraphié  
effet grille  
sans châssis ouvrant

Laquée couleur  
gris 7004 en option



**MONTPARNASSE**

UD=1,4 | BOIS 80 |



▼ **GRILLE**  
Laquée de la couleur  
de la porte en option.  
Avec châssis ouvrant.

**MONTPARNASSE** en double vantaux  
Chêne moyen  
Grille laquée noir 2100 texturé en standard



**MONTPARNASSE**

UD=1,4 | BOIS 80 |

## L'AUTHENTICITÉ DES PORTES CLASSIQUES EN BOIS

BOIS 80

Souvent proposées avec une vraie grille face extérieure, les portes en bois Bel'M font succomber les amoureux des façades de caractère. Bel'M s'adapte aux cahiers des charges des bâtiments de France.



▼ Le châssis ouvrant permet l'aération de la maison, l'identification de vos visiteurs, l'entretien de la grille et le nettoyage du vitrage.





**MONTMARTRE**  
 H 2650 : 2150 + imposte cintrée à grille 500  
 L 1460 : 730 x 2 avec dormant élargi  
 Laquée couleur gris 7016 satiné

**PLACE DES VOSGES**  
 Luminaire à découvrir p.160  
 Gris 7016 satiné

MONTMARTRE + imposte cintrée,  
 grilles thermolaquées en option  
 Laqué rouge 3004 satiné en option



**MONTMARTRE**  
 UD=1,4 | BOIS 80 |

MONTMARTRE + semi-fixe  
 + imposte cintrée et petits bois rayonnants  
 Laqué rouge 3004 satiné en option



**MONTMARTRE**  
 UD=1,4 | BOIS 80 |

Vue intérieure  
 chêne naturel  
 Version cintrée (option)



SOLFÉRINO avec 2 semi-fixes MONTMARTRE  
 H 2150 / L 1900 : 500 + 900 + 500  
 Movingui

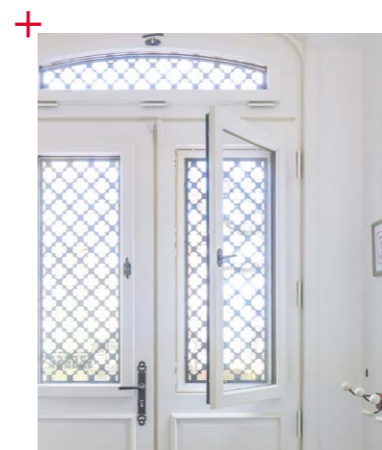

**LE + BEL'M**  
**LE CHÂSSIS OUVRANT**

Aérez votre maison en toute sécurité  
 avec les châssis ouvrants des portes et de  
 l'imposte. Côté extérieur, la grille sécurise  
 votre entrée, côté intérieur vous aurez  
 tous les avantages d'une fenêtre.



**SOLFÉRINO**  
 UD=1,1 | BOIS 80 |

ESTAMPE + semi-fixe plein coordonné  
H 2350 / L 1300 : 900 + 400  
Laqué bleu 5011 satiné en option



ESTAMPE  
BOIS 80 |

Chêne clair



MAUBERT  
UD=1,4 | BOIS 80 |

H 2150 / L 900  
en version cintré  
Chêne clair



DÉNIA  
UD=1,4 | BOIS 80 |

H 2350 / L 900  
Laquée couleur vert 6005 satiné  
en option



DÉNIA  
UD=1,4 | BOIS 80 |



ESTAMPE  
H 2500 / L 3000 : 900 x 2 + fixes vitrés 600 x 2  
Imposte sur linteau maçonné H 2160 / L 3000  
Laquée couleur gris 7016 satiné  
Châssis ouvrant dans les portes et impostes

CASTELLANE

H 2550 : 2150 + imposte cintrée 400  
L 2400 : 900 x 2 + fixes vitrés 300 x 2  
Laquée couleur gris 7016 satiné en option  
Quincaillerie Gris Déco Bel'M en option



Laquée couleur gris 7039 satiné, heurtoir et pommeau en option



MOULURES

Tout le charme des moulures cossues cintrées.



CASTELLANE

UD=1,2 | BOIS 80 |

H 2150 / L 1400 : 900 + semi-fixe 500  
Laquée couleur gris 7004 satiné en option



AVORIAZ

UD=1,1 | BOIS 80 |

Cintre surbaissé (flèche à la demande) et accessoires finition laiton en option Movingui



Bois lasuré



CACÉRÈS

UD=1,1 | BOIS 50 |

Laquée couleur gris 7016 satiné en option



MADISON

UD=1,1 | BOIS 50 |

Laquée couleur gris 7039 satiné en option



BALADI

UD=1,1 | BOIS 50 |

Laquée couleur gris 7030 satiné en option



GRILLE  
Finition rustique.  
Face intérieure  
avec châssis ouvrant.

**CAMBON**

UD=1,4 | BOIS 80 |

Laquée couleur gris 7016 satiné en option  
Laquage de la grille en option



**REDON**

UD=1,8 | BOIS 80 |

Laquée couleur gris 7039 satiné en option



**ETEL**

UD=1,8 | BOIS 80 |

Laquée couleur vert 6021 satiné  
Laquage de la grille en option



**MAJORQUE**

UD=1,4 | BOIS 80 |

Chêne clair en option



**COURCELLES**

UD=1,4 | BOIS 80 |



ETEL  
H 2600 : 2150 + imposte vitrée 450 / L 900  
Laquée couleur gris 7039 satiné en option

BELCOUR  
Luminaire à découvrir p.160  
Gris 7039 texturé



DJERBA  
H 2150 / L 900  
Laquée couleur vert 6021 satiné en option  
Laquage de la grille vert 6021 en option

Laquée couleur vert 6021 satiné en option  
Laquage de la grille en option



DJERBA  
UD=1,4 | BOIS 80 |

Movingui



ALÉRIA  
UD=1,4 | BOIS 80 |

Vue intérieure



Chêne clair en option



COMORES  
UD=1,4 | BOIS 80 |

Laquée couleur gris 7004 satiné en option  
Laquage de la grille en option



TURMEL  
UD=1,4 | BOIS 80 |

Chêne clair en option



NOVEL  
UD=1,4 | BOIS 80 |

Laquée couleur gris 7004 en option



GRENADA  
UD=1,7 | BOIS 50 |

H 2150 / L 1400 : 900 + semi-fixe 500  
Laquée couleur rouge 3004 satiné en option



LANGUEDOC  
UD=1,4 | BOIS 80 |

Laquée couleur vert 6021 satiné en option



CANNELLE  
UD=1,3 | BOIS 80 |

Chêne clair en option



CORSE  
UD=1,4 | BOIS 80 |

En option : plein cintre,  
laquée couleur bleu 5010  
satiné en option



CORSE  
UD=1,4 | BOIS 80 |

Lasurée bois



BRASILIA  
UD=1,3 | BOIS 50 |



CANNELLE  
H 2150 / L 1000  
Petits bois 6 carreaux (option)  
Chêne clair en option

BELCOUR  
Luminaire à découvrir p.160



TOURAINÉ  
H 2000 / L 900  
Réalisée avec petits bois élargis  
Laquée couleur gris 7030 satiné  
en option

Laquée couleur gris 7004 satiné  
en option



TOURAINÉ  
UD=1,5 | BOIS 60 |

Laquée couleur vert 6005 satiné  
en option



ARZON  
UD=1,5 | BOIS 60 |

Lasurée bois



LORCA  
UD=1,5 | BOIS 50 |

Chêne clair en option



AURAY  
UD=1,5 | BOIS 60 |



LE + BEL'M

**NOMBRE DE CARREAUX ET  
CHÂSSIS OUVRANT**

4, 6, 9 carreaux sont au choix sur  
les modèles semi-vitrés à carreaux.  
L'option châssis ouvrant est disponible  
sur les modèles Auray, Arzon et Lorca.

## CRÉATION SUR-MESURE

### AVANT / APRÈS

L'objectif de cette rénovation était de conserver le charme de l'architecture existante.

La porte et la partie latérale de gauche forment un ensemble séparé par une colonne surmontée d'un chapiteau.

Couleur : laqué blanc 9016 satiné.

La rénovation portait sur deux parties : le fixe en ogive à gauche, et le bloc porte de droite, qui donne sur une rue de centre-ville. Malgré les apparences, le vantail principal est très haut : 2600 mm !



Les grilles d'origine ont été démontées, et transférées dans les usines Bel'M. Les formes de la porte et les moulures de vitrage ont été prévues spécifiquement pour recevoir ces grilles. Après une phase de restauration (sablage et laquage), assurée par nos soins, elles ont été installées, en usine, sur la nouvelle porte.



Accès sur rue oblique, l'entrée de boîte aux lettres est intégrée sur l'ouvrant, dans une finition identique à celle de la poignée et du bâton de maréchal.



Le client a choisi l'option barillet à molette, très facile à vivre : de l'intérieur, plus besoin de clé pour verrouiller la porte. Un tour de molette suffit.







Une ouverture aux dimensions hors normes, une forme particulière, la volonté de posséder une entrée unique... quelles que soient vos contraintes ou vos envies, Bel'M vous apporte une solution sur-mesure à tous les niveaux, même les plus techniques, tout en conservant le charme et le style de votre façade, ainsi que vos anciennes grilles de porte si vous le désirez.



H 2550 / L 900 :  
Grille de la porte d'origine conservée,  
sablée et relaquée Noir 2100 texturé.



H 2250 / L 950 : porte plein cintre  
avec une seule grille centrale,  
modèle Turmel.



H 2450 / L 1000 : réutilisation  
de toutes les grilles existantes.  
Grilles sablées et laquées en  
Noir 2100 texturé.



H 2350 / L 1400 mm :  
imposte droite avec découpe cintrée très  
spécifique au niveau du vitrage,  
pour s'adapter au galbe de la maçonnerie.



H 2750 / L 1400 :  
porte tiercée avec imposte, semi-fixe,  
et avec panneaux platebande personnalisés,  
en surépaisseur à angles arrondis.



H 2500 / L 1100 :  
petits bois 9 carreaux excentrés  
et panneaux en pointe de diamant  
en partie basse.



H 2400 / L 1500 : reproduire les formes de la porte  
initiale était une obligation !  
Vitrage ogive avec petits bois laiton incorporés.  
Essence Chêne.



H 2350 / L 1000 :  
ouvrant cintré en forme anse de panier,  
avec grille d'inspiration «Art Déco»  
fournie par le client, et récupérée  
de l'ancienne porte.



H 2600 / L 1400 : 2 vantaux égaux,  
avec des panneaux en surépaisseur  
à angles arrondis, pour donner encore  
plus de cachet à la composition.



H 2500 / L 900 :  
porte de 2500 mm d'un seul tenant,  
avec un motif sérigraphié  
imitant une grille  
(motif fourni par le client).



H 2550 / L 900 :  
grilles client existantes,  
conservées et restaurées.



H 2600 / L 1400 : ensemble avec un fixe  
latéral plein. Il s'agit d'une porte  
avec une ouverture vers l'extérieur, qui reprend  
l'esthétique d'origine, contrainte imposée  
par l'architecte en charge de la rénovation.



H 2450 / L 1600 :  
2 vantaux égaux, avec chapeaux de Gendarme  
pour reproduire la porte à l'identique de l'existante.



H 2500 / 1700 :  
réutilisation des grilles existantes  
dans l'imposte, en anse de panier.

BOIS 100 ABSOLU Caractéristiques : /En option :



BOIS 100 Caractéristiques : /En option :



BOIS 50 Caractéristiques : /En option :



BOIS 80 Caractéristiques : /En option :



BOIS 60 Caractéristiques : /En option :



BOIS 50 Caractéristiques : /En option :



FIXES ET SEMI-FIXES BOIS

BOIS 100



BOIS 80



BOIS 60

BOIS 50



IMPOSTES BOIS



PICTOGRAMMES DES CARACTÉRISTIQUES

- Barillet 5 clés avec carte de réapprovisionnement
- Serrure automatique 2 crochets 2 rouleaux ou 2 pènes et 1 pène 1/2 tour
- Serrure motorisée - Domotique disponible
- Équipements de sécurité CR2 disponibles
- Isolation acoustique
- Conforme aux normes pour personnes à mobilité réduite selon les dimensions
- Barillet connecté Somfy Door Keeper
- Châssis ouvrant pour porte équipée d'une grille
- Certification NF sur bloc portes movingui, en dimensions 2150 x 900 mm maximum

# BOIS

## L'ALLIANCE DES SAVOIR-FAIRE MENUISIER & INDUSTRIEL

### VOS CHOIX DE PERFORMANCES

	BOIS 100 ABSOLU	BOIS 100	BOIS 80	BOIS 60	BOIS 50
ÉPAISSEUR OUVRANT	94 mm	94 mm	78 mm	58 mm	50 mm
CONFORT THERMIQUE Ud (W/m <sup>2</sup> .k)	0,75 ■■■■■	De 0,77 à 0,79 ■■■■■	De 1,1 à 1,8 ■■■□□	1,5 ■■■□□	De 1,1 à 1,7 ■■■□□
CONFORT ACOUSTIQUE Ra, Tr	de 29 à 30 dB ■■■■■	de 29 à 30 dB ■■■■■	de 30 à 34 dB ■■■■■	30 dB ■■■■■	de 23 à 29 dB ■■■■■
SUR-MESURE	■■■■■	■■■■■	■■■■■	■■■■■	■■■■■

### SÉCURITÉ (POUR LES OPTIONS COMPLÉMENTAIRES, VOIR P. 168-169)

- SERRURE AUTOMATIQUE 2 CROCHETS / 2 PÊNES + 2 PÊNES CENTRAUX	●	●	—	—	—
- SERRURE À RELEVAGE 2 ROULEAUX / 2 CROCHETS + 2 PÊNES CENTRAUX	—	—	●	●	○
- SERRURE À RELEVAGE 4 ROULEAUX + 2 PÊNES CENTRAUX	—	—	—	—	●
- BARILLET SÉCURITÉ 5 CLÉS	●	●	●	○	—
- PACK SÉCURITÉ RENFORCÉE CR2	○	○	—	—	—

### SMART HOME\* (TOUTES LES INFOS P. 164-166)

- SERRURE MOTORISÉE AVEC 6 PACKS D'OUVERTURE AU CHOIX OU À CUMULER	○	○	—	—	—
- BARILLET CONNECTÉ SOMFY DOOR KEEPER	—	—	○	○	○

### GARANTIES (VOIR L'ENSEMBLE DES GARANTIES P. 174-175)

- FINITIONS (BRILLANCE ET COULEUR)	10 ANS	2 ANS	3 ANS**	3 ANS**	3 ANS**
- FONCTIONNEMENT MÉCANIQUE	10 ANS	10 ANS	10 ANS	10 ANS	10 ANS

\* Maison connectée    ● STANDARD    ○ OPTION    — INEXISTANT    ■■■■■ GRADUATION

\*\* Garanties Finitions : 2 ans pour le chêne, pas de garantie pour les portes prépeintes.



### VOS CHOIX DE COULEURS

#### EXTÉRIEURES ET/OU INTÉRIEURES

	BOIS 100 ABSOLU	BOIS 100	BOIS 80	BOIS 60	BOIS 50
PRÉPEINT	—	—	●	●	●
MOABI	—	—	●	●	—
MOVINGUI	—	—	●	●	—
CHÊNE CLAIR	—	—	○	○	—
CHÊNE MOYEN	—	—	○	○	—
CHÊNE FUSAIN	—	●	—	—	—
CHÊNE NATUREL	—	●	○	—	—
LASURÉ BOIS	—	—	—	—	●
GRIS LUNAIRE EXTÉRIEUR UNIQUEMENT	●	—	—	—	—
NOIR ÉCLIPSE EXTÉRIEUR UNIQUEMENT	●	—	—	—	—
LARGE CHOIX DE COULEURS	—	○	○	○	○

#### INTÉRIEURES UNIQUEMENT

	BOIS 100 ABSOLU	BOIS 100	BOIS 80	BOIS 60	BOIS 50
CHÊNE NATUREL	●	●	○	○	—
CHÊNE BLANCHI	●	●	○	○	—
HAVANE	●	●	○	○	—
ARDOISE	●	●	○	○	—
WENGÉ	●	●	○	○	—
LARGE CHOIX DE COULEURS	○	○	○	○	○

\* hors teintes foncées (RAL 6007, 6008, 6009, 8022, 9004, 9005, 9011, 9017) texturées et métallisées (RAL 1026, 2005, 2007, 3024, 3026, 5025, 9006, 9007, bleu canon).

## VOS CHOIX DE CONCEPTION

Bois 100 Absolu, Bois 100, 80, 60 ou 50 : 5 concepts innovants qui répondent à toutes vos exigences.

### BOIS 100 ABSOLU

Choisissez la durabilité de l'Accoya. Finitions garanties 10 ans.

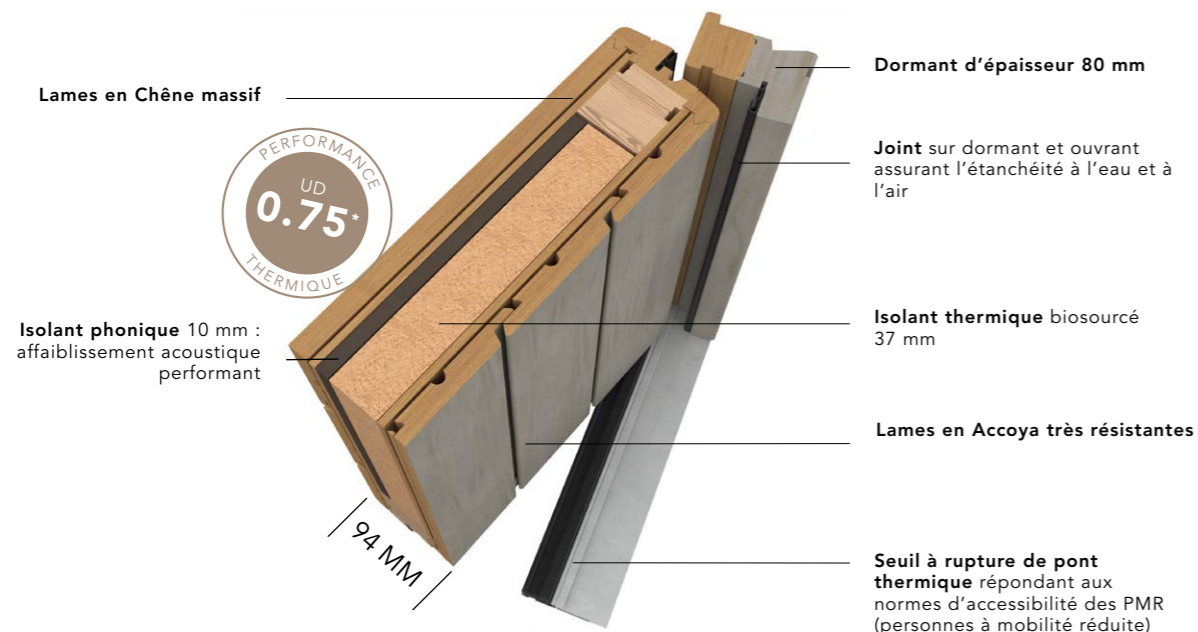

### BOIS 100

2 modèles en chêne résolument contemporains.

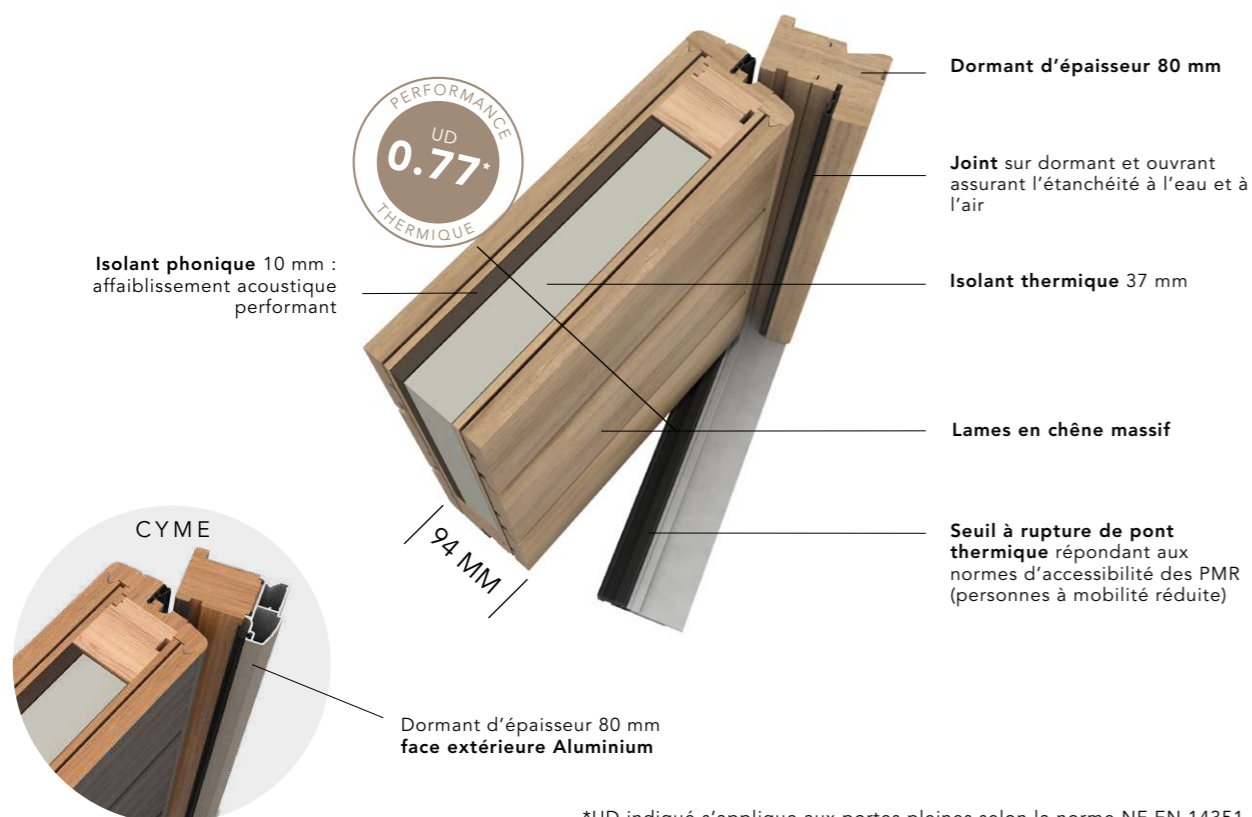

\*UD indiqué s'applique aux portes pleines selon la norme NF EN 14351-1

### BOIS 80

La conception du sur-mesure sans limite.

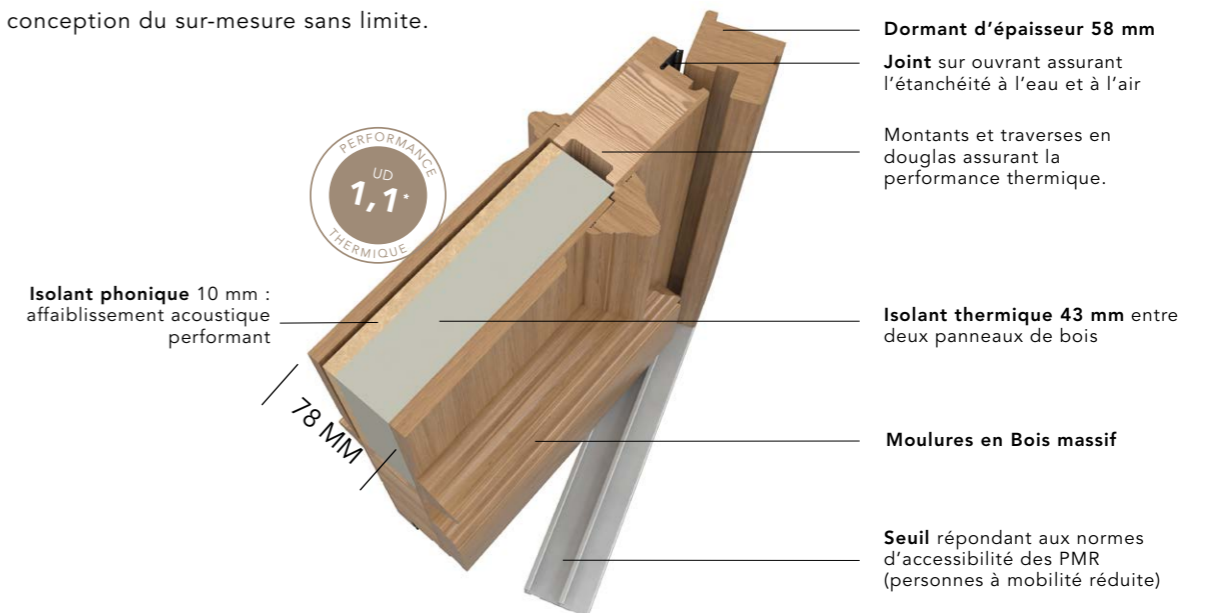

### BOIS 60

Une essence de qualité au meilleur budget.

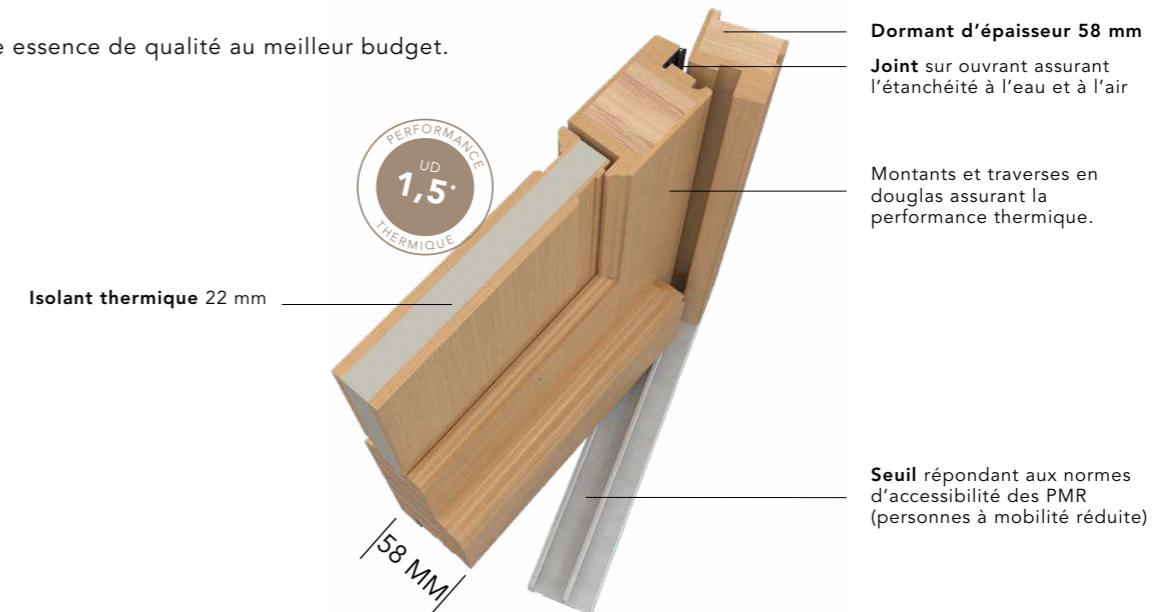

### BOIS 50

Isolation maximum, prix minimum.

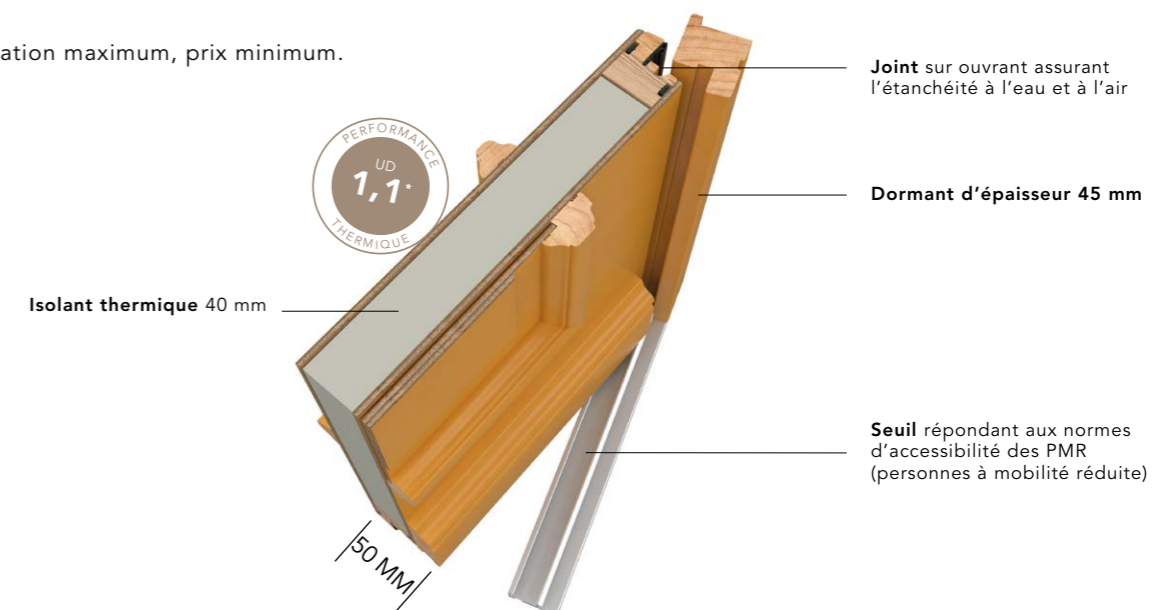

## A C I E R

TAILLÉ POUR  
LA PERFORMANCE

Parce que chaque foyer est un trésor, chaque entrée doit en être le coffre-fort. C'est pourquoi, chez Bel'M : on ne badine pas avec l'acier !

Robustesse, longévité, isolation thermique... Nos portes en acier sont toutes taillées pour la performance. Il ne vous reste plus qu'à choisir l'épaisseur (48 mm ou 68 mm), le style et la couleur (laquage en standard sur la conception 68+), pour une porte en acier en harmonie avec votre maison comme avec votre budget.

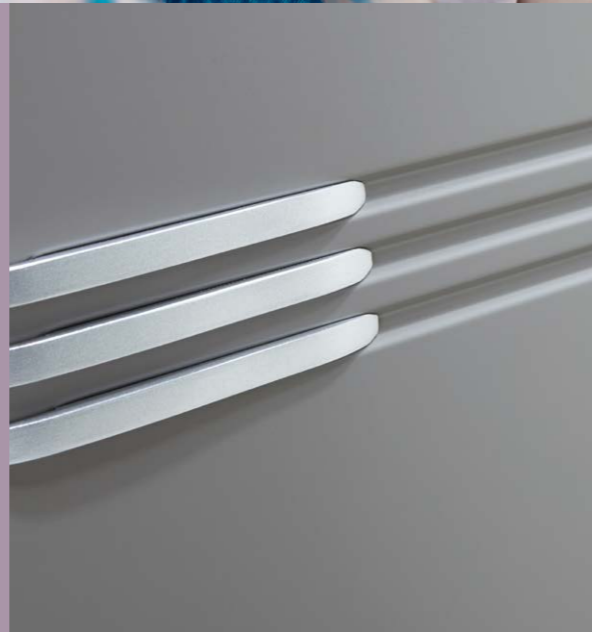



MORGANE  
H 2150 / L 900  
Gris 2400 texturé en option

Gris 7039 satiné  
en option



GÉNIE

UD=1,3 | ACIER 48 |  
UD=1,1 | ACIER 68+ |

H 2250 : nécessite la serrure  
2 pènes 2 crochets en option  
Noir 2100 texturé en option



ALIA

UD=1,1 | ACIER 48 |  
UD=0,75 | ACIER 68+ |

Gris 2900 texturé  
en option



MORGANE

UD=1,3 | ACIER 48 |  
UD=1,1 | ACIER 68+ |

▼  
Décor inox en applique  
sur le vitrage, affleurant  
à la tôle face extérieure  
uniquement

Gris 7016 texturé  
en option



ORDONNÉE

UD=1,4 | ACIER 48 |  
UD=1,1 | ACIER 68+ |

## DES MOTIFS TOUT EN RELIEF

Les portes contemporaines acier Bel'M sont élégantes avec leur vitrage affleurant et leurs motifs subtils en relief. Vous apprécierez également la finition apportée à l'intérieur avec le rappel de ces motifs. Certains modèles possèdent des décors ton inox pour aller plus loin dans le design sur la face extérieure uniquement.



PIANA  
 H 2150 / L 1300 : 900 + fixe vitré 400  
 ferré sur meneau  
 Gris 7039 satiné en option

ZÉNITH  
 Marquise éclairante 1800 mm  
 à découvrir p.161  
 Gris 7039 satiné

Gris 2900 texturé en option



PIANA

UD=1,3 | ACIER 48 |  
 UD=1,1 | ACIER 68+ |

Gris 2400 texturé en option



MODANE

UD=1,3 | ACIER 48 |  
 UD=1,1 | ACIER 68+ |

Bleu 2700 texturé en option



GÉNOS

UD=1,3 | ACIER 48 |  
 UD=1,1 | ACIER 68+ |

Soilage de la tôle autour du vitrage pour une finition soignée

Blanc 9016 satiné en option



PERTHUS

UD=1,1 | ACIER 48 |  
 UD=0,75 | ACIER 68+ |

Gris 7047 satiné en option



MAZEL

UD=1,1 | ACIER 48 |  
 UD=0,75 | ACIER 68+ |

Noir 2100 texturé en option



GALIBIER

UD=1,1 | ACIER 48 |  
 UD=0,75 | ACIER 68+ |



**DREAM**  
 H 2150 / L 1700 : 1000 + fixe vitré 700  
 Options : bleu 2700 texturé, barre de tirage  
 et serrure SA2P2C associée

Gris 7030 satiné en option



▼ Décor ton inox en applique (face extérieure uniquement)



**DREAM**  
 UD=1,1 | ACIER 48 |  
 UD=0,75 | ACIER 68+ |

Gris 7004 satiné en option



**TOUCH**  
 UD=1,1 | ACIER 48 |  
 UD=0,75 | ACIER 68+ |

Gris 7035 satiné en option



**PIKA**  
 UD=1,1 | ACIER 48 |  
 UD=0,75 | ACIER 68+ |

Bleu 2700 texturé en option

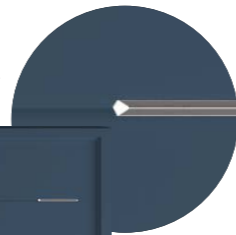

**FEEL-EVO**  
 UD=1,4 | ACIER 48 |  
 UD=1,1 | ACIER 68+ |

Gris 2900 texturé en option

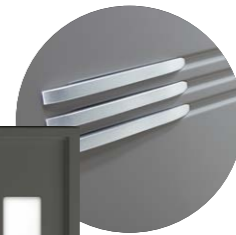

▼ Décors ton inox en applique sur modèles City-Evo et Touch (face extérieure uniquement)



**CITY-EVO**  
 UD=1,4 | ACIER 48 |  
 UD=1,1 | ACIER 68+ |

Gris 7039 satiné en option



**ORYX-EVO**  
 UD=1,4 | ACIER 48 |  
 UD=1,1 | ACIER 68+ |





**PANTHÈRE**  
Ouvrants sur-mesure  
Porte principale : H 2150 / L 950  
Porte secondaire : H 1750 / L 820  
Gris 7004 satiné en option

**CITÉ**  
Marquise vitrée contemporaine à découvrir p.161  
Gris 7004 satiné

Gris 7004 satiné en option



**PANTHÈRE**  
UD=1,1 | ACIER 48 |  
UD=0,75 | ACIER 68+ |



**DÉTAIL**  
Décors postformés en relief à l'intérieur comme à l'extérieur. Décor finition inox uniquement à l'extérieur.

Gris 7004 satiné en option



**PUMA**  
UD=1,1 | ACIER 48 |  
UD=0,75 | ACIER 68+ |

Bleu 5003 satiné en option



**JAGUAR-EVO**  
UD=1,4 | ACIER 48 |  
UD=1,1 | ACIER 68+ |

Blanc 9016 satiné en option



**TIGRA**  
UD=1,1 | ACIER 48 |  
UD=0,75 | ACIER 68+ |



Bleu 5021 satiné hors standard réalisable en option



**COUGUAR**  
UD=1,1 | ACIER 48 |  
UD=0,75 | ACIER 68+ |

Gris 7047 satiné en option



**IMPALA-EVO**  
UD=1,4 | ACIER 48 |  
UD=1,1 | ACIER 68+ |



ABSCISSE-EVO  
H 2150 / L 1000  
Gris 7016 satiné en option

L 1300 : 900 + semi-fixe 400  
Gris 7016 satiné en option



ABSCISSE-EVO  
UD=1,4 | ACIER 48 |  
UD=1,1 | ACIER 68+ |

Bleu 2700 texturé en option

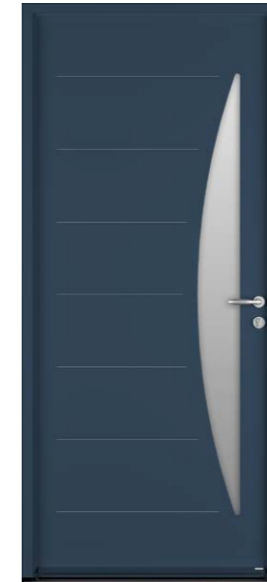

HEXAGONE-EVO  
UD=1,4 | ACIER 48 |  
UD=1,1 | ACIER 68+ |

Noir 2100 texturé en option



RADIAN-EVO  
UD=1,2 | ACIER 48 |  
UD=0,86 | ACIER 68+ |

Gris 7016 satiné en option



ÉQUATION  
UD=1,1 | ACIER 48 |  
UD=0,75 | ACIER 68+ |

Gris 7039 satiné en option



MARELLE  
UD=1,5 | ACIER 48 |  
UD=1,2 | ACIER 68+ |

L 1300 : 900 + semi-fixe 400  
Gris 7047 satiné en option



DELTA-EVO  
UD=1,4 | ACIER 48 |  
UD=1,1 | ACIER 68+ |

▼  
VITRAGE AFFLEURANT

Un vitrage dans la continuité de la tôle pour une esthétique élégante et épurée.



## ARTI

ACIER

Une porte au style atelier d'artiste très tendance et qui s'accorde à la perfection dans tous les types d'habitation.

### 1 - PORTE ARTI

H 2500 : 2150 + imposte vitrée 350 / L 1000  
Gris 7016 satiné en option

UD=1,6 | ACIER 48 |

UD=1,3 | ACIER 68+ |

### 2 - IMPOSTE VITRÉE

H 350 / L 1000  
Hauteur maximum 1000 mm  
Vitrage sablé

### GARANTIE 10 ANS

sur les finitions laquées des portes acier

**10**  
ANS

Modèle Arti disponible en commande à partir de Juin 2021



LE + BEL'M

Ouvrant réalisable en  
largeur 1000 mm





NAPALI  
H 2150 / L 900  
Noir 2100 texturé

Gris 7016 satiné  
en option



NAPALI

UD=1,5 | ACIER 48 |

UD=1,4 | ACIER 68+ |

Blanc 9016 satiné  
en option



KALÉA

UD=1,7 | ACIER 48 |

UD=1,4 | ACIER 68+ |

Gris 7016 texturé



ARTI

UD=1,6 | ACIER 48 |

UD=1,3 | ACIER 68+ |

Disponible en commande à partir  
de juin 2021

Gris 7039 satiné  
en option



KAILUA

UD=1,6 | ACIER 48 |

UD=1,2 | ACIER 68+ |

Blanc 9016 satiné en option



MIAMI

UD=1,6 | ACIER 48 |

UD=1,2 | ACIER 68+ |

Gris 7004 satiné en option



PARALLÈLE

UD=1,5 | ACIER 48 |

UD=1,4 | ACIER 68+ |



ARIZONA  
H 2150 / L 900  
Brun 8019 satiné en option

Gris 7004 satiné en option



ARIZONA  
UD=1,1 | ACIER 48 |  
UD=0,75 | ACIER 68+ |

Vue intérieure  
Blanc



Rouge 3004 texturé en option



VICTORIA  
UD=1,2 | ACIER 48 |  
UD=0,86 | ACIER 68+ |

Gris 2900 texturé en option  
Bâton de maréchal en option



BROADWAY  
UD=1,6 | ACIER 48 |  
UD=1,2 | ACIER 68+ |

Vert 6005 texturé en option  
Bâton de Maréchal en option



ORÉGON  
UD=1,6 | ACIER 48 |  
UD=1,1 | ACIER 68+ |

Bleu 5003 satiné en option



PORTLAND  
UD=1,5 | ACIER 48 |  
UD=1,1 | ACIER 68+ |

Vert 6013 satiné en option



GALIANO  
UD=1,5 | ACIER 48 |  
UD=1,2 | ACIER 68+ |

ACIER 48 Caractéristiques : / En option :

ACIER 68+ Caractéristiques : / En option :



ACIER 48 Caractéristiques : / En option :

ACIER 68+ Caractéristiques : / En option :

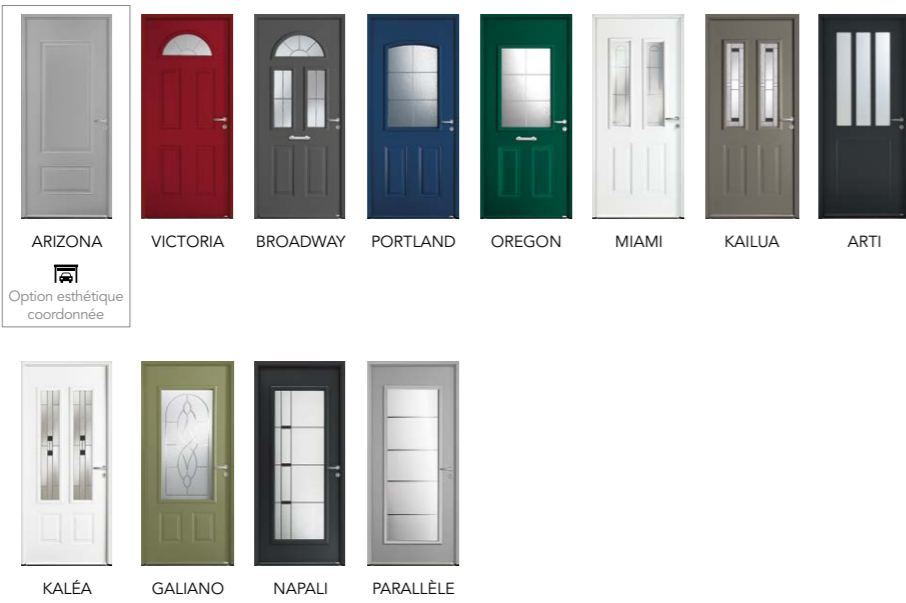

PICTOGRAMMES DES CARACTÉRISTIQUES

- Barillet 5 clés avec carte de réapprovisionnement
- Serrure automatique 2 crochets 2 pènes et 1 pène 1/2 tour
- Portes de garage Novoferm inspirés du design de la porte d'entrée
- Sécurité renforcée CR2. Équipements de sécurité CR2 disponibles
- Conforme aux normes pour personnes à mobilité réduite
- Barillet connecté Somfy Door Keeper

FIXES ET SEMI-FIXES ACIER 48 ET 68+



IMPOSTES ACIER



ESTHÉTIQUE COORDONNÉE Design **BeL'M**

ASSOCIEZ VOTRE PORTE D'ENTRÉE BEL'M AVEC VOTRE PORTE DE GARAGE NOVOFERM.

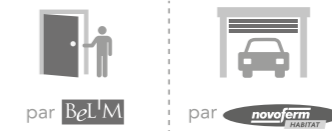

# ACIER LE RAPPORT QUALITÉ PRIX

## VOS CHOIX DE PERFORMANCES

	ACIER 68 +	ACIER 48
ÉPAISSEUR OUVRANT	68 mm	48 mm
CONFORT THERMIQUE Ud (W/m <sup>2</sup> .k)	de 0,75 à 1,4 ■■■■□	De 1,1 à 1,7 ■■■■□
CONFORT ACOUSTIQUE Ra, Tr	de 24 à 29 dB ■■■■□	de 24 à 29 dB ■■■■□
SUR-MESURE	■■■■□	■■■■□

## SÉCURITÉ (POUR LES OPTIONS COMPLÉMENTAIRES, VOIR P. 168-169)

	ACIER 68 +	ACIER 48
- SERRURE À RELEVAGE 2 CROCHETS / 2 ROULEAUX + 2 PÊNES CENTRAUX	●	○
- SERRURE À RELEVAGE 4 ROULEAUX + 2 PÊNES CENTRAUX	—	●
- SERRURE AUTOMATIQUE 2 CROCHETS / 2 PÊNES CENTRAUX	○	○
- BARILLET SÉCURITÉ 5 CLÉS	●	○
- PACK SÉCURITÉ RENFORCÉES CR2	○	○

## SMART HOME\* (TOUTES LES INFOS P. 164-166)

	ACIER 68 +	ACIER 48
- BARILLET CONNECTÉ SOMFY DOOR KEEPER	○	○

## GARANTIES (VOIR L'ENSEMBLE DES GARANTIES P. 174-175)

	ACIER 68 +	ACIER 48
- FINITIONS (COULEUR ET BRILLANCE)	10 ANS**	10 ANS**
- FONCTIONNEMENT MÉCANIQUE	10 ANS	10 ANS

<b>LE +</b>	- Finition laquée en standard - Portes performantes thermiquement	- Performance à prix maîtrisé
-------------	--	-------------------------------

\* Maison connectée  
\*\* 10 ans laqué standard, 5 ans ouvrant blanc et 3 ans hors standard.

● STANDARD    ○ OPTION  
— INEXISTANT    ■■■■ GRADUATION

## VOS CHOIX DE COMPOSITIONS

		ACIER 68 +	ACIER 48
LARGEUR OUVRANT MINI/MAXI (MM) <sup>(2)</sup>		De 700 à 1011	De 700 à 1011
HAUTEUR OUVRANT MINI/MAXI (MM) <sup>(2)</sup>		De 1700 à 2250	de 1700 à 2250 <sup>(1)</sup>
LARGE CHOIX DE COULEURS		○ (Nous consulter)	
IMPOSTE PLEINE		●	●
IMPOSTE VITRÉE		●	●
SEMI FIXES ASSOCIÉS		●	●
FIXES EN DORMANT		●	●
COMPOSITIONS DEUX VANTAUX		●	●

(1) avec serrure automatique 2 pènes, 2 crochets (SA2P2C) en option.  
(2) dimensions modèle par modèle à retrouver dans l'index p.170-173

# VOS CHOIX DE CONCEPTION

## ACIER 68+



Triple vitrage feuilleté affleurant pour les modèles contemporains  
Moules Aluminium sur les modèles Classiques avec double vitrage

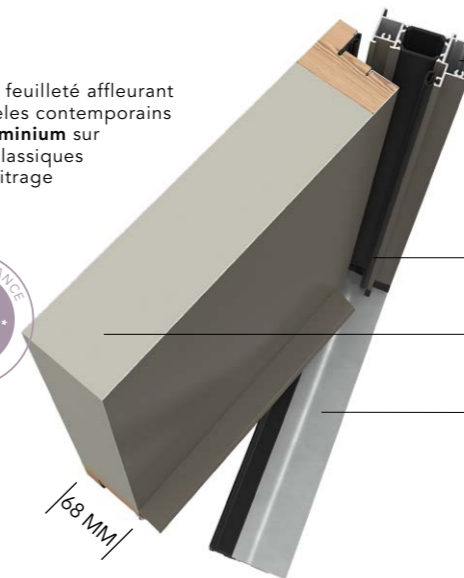

Dormant isolant à rupture de pont thermique

Joint sur dormant et ouvrant assurant l'étanchéité à l'eau et à l'air

Isolant thermique

Seuil à rupture de pont thermique répondant aux normes d'accessibilité des PMR (personnes à mobilité réduite)

\* porte pleine selon norme NF EN 14351-1

## ACIER 48

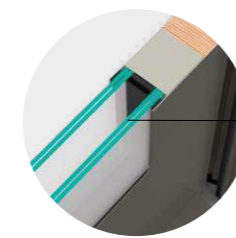

Double vitrage feuilleté affleurant pour les modèles contemporains  
Moules PVC sur les modèles Classiques avec double vitrage

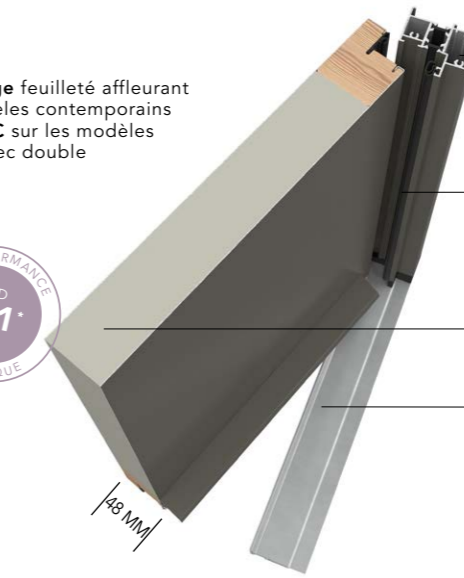

Dormant isolant à rupture de pont thermique

Joint sur dormant et ouvrant assurant l'étanchéité à l'eau et à l'air

Isolant thermique

Seuil répondant aux normes d'accessibilité des PMR (personnes à mobilité réduite)

\* porte pleine selon norme NF EN 14351-1

## VOS CHOIX DE COULEURS

### LES FINITIONS SATINÉES

	ACIER 68 +	ACIER 48
BLANC 9016	●	○
GRIS 7035	●	○
GRIS 7047	●	○
GRIS 7004	●	○
GRIS 7030	●	○
GRIS 7039	●	○

	ACIER 68 +	ACIER 48
GRIS 7016	●	○
BLEU 5003	●	○
VERT 6005	●	○
VERT 6013	●	○
ROUGE 3013	●	○
BRUN 8019	●	○

### LES FINITIONS TEXTURÉES

	ACIER 68 +	ACIER 48
GRIS 2400	●	○
GRIS 2900	●	○
GRIS 7016	●	○
BLEU 2700	●	○
ROUGE 3004	●	○
NOIR 2100	●	○

EN OPTION : Large choix de couleurs complémentaires



## LA PORTE DE SERVICE ISOLANTE

Qu'elle soit au seuil de votre garage ou de votre atelier, le choix de votre porte de service est également à considérer.

Chez Bel'M, nos portes de service disposent de la même qualité d'isolation et de fabrication que nos portes d'entrée. Avec ou sans vitrage, en aluminium, bois ou acier.

La sécurité est aussi préservée avec une serrure multipoints en standard.

Avec la possibilité de choisir la couleur quel que soit le matériau, nos portes de service se fondent parfaitement dans le style de votre habitat.



PSA2-EVO  
UD=1,2 | ACIER 48 | €



PSA1  
UD=1,1 | ACIER 48 | €



PSA3-EVO  
UD=1,2 | ACIER 48 | €



PSA4-EVO  
UD=1,4 | ACIER 48 | €



PS ALINE  
UD=1,3 | ALU 60 | €€



PS2 ISO  
UD=1,2 | BOIS 50 | €



PS ALBAN  
UD=1,1 | ALU 60 | €€



PS3 ISO  
UD=1,1 | BOIS 50 | €

ALUMINIUM

BOIS

ACIER



## LUMINAIRES

Soignez votre accueil ! Avec 230 modèles de portes Bel'M, 10 luminaires sélectionnés chez le fabricant français Roger Pradier et 28 choix de couleurs, nous vous proposons de multiples possibilités pour varier les associations.



## LES MODÈLES EXCLUSIFS BEL'M



**BRICK BULLES**  
Applique ou sur pied



**BRICK LIGNES**  
Applique ou sur pied



**BRICK GÉOMETRIC**  
Applique ou sur pied

## LES CONTEMPORAINS



**BRICK**  
Applique ou sur pied



**HUGY**  
Applique



**SHERLOCK**  
Applique ou sur pied

## LES CLASSIQUES



**LOUIS PHILIPPE 7**  
Applique



**BELCOUR**  
Applique ou sur pied



**LAMPIOK**  
Applique



**PLACE DES VOSGES 1 ÉVOLUTION**  
Applique\* ou sur pied

\* Existe avec ou sans détection.

## MARQUISES

La marquise : la petite touche de style qui fait toute la différence ! Vitrées ou éclairantes, classiques ou contemporaines, en couleur et harmonisées à votre porte, les marquises Bel'M ont le chic pour soigner une entrée, quel que soit son style.

## ZENITH AVEC OU SANS ÉCLAIRAGE



**ZÉNITH 900**  
Dimensions totales : 1172 x 667 mm



**ZÉNITH 1300**  
Dimensions totales : 1572 x 667 mm



**ZÉNITH 1800**  
Dimensions totales : 2072 x 667 mm

- **NUANCIER** : 27 couleurs du nuancier standard Aluminium Bel'M (Voir p.71) Plaque blanche opaque au centre sur tous les modèles

- **ÉCLAIRAGE** :
  - Protection électrique : IP 65\*\*
  - Dalle lumineuse de 1440 lumens
  - Éclairage lumineux avec une projection conforme à la norme PMR
  - Branchement électrique réalisé grâce à un connecteur étanche 220 V

- **POSE** : Possibilité de poser porte et marquise dans la même journée par une personne.

- **GARANTIES** :
  - 3 ans sur les composants électriques
  - 10 ans sur la finition

Adaptée à toutes les régions de France (neige : zone 3 ; vent : zone 4), la marquise éclairante peut recevoir une charge supérieure à 150 kg/m<sup>2</sup>.

\*\* Les degrés de protection (IP) sont définis par la norme française NF EN 60-259.

## CITÉ



- **NUANCIER** : 16 couleurs du nuancier standard Alu/Acier Bel'M

- **VITRAGE** : vitrage clair trempé sécurité 4 mm

- **PROFIL** : Aluminium

- **GARANTIES** :
  - garantie 2 ans sur la finition et le vitrage
  - 10 ans sur la structure

- **LARGEURS** :
  - 1500 mm
  - 1900 mm
  - 2400 mm

NUANCIERS  
DES MARQUISES



Laquée en gris 7016

Porte Athéna marquise Zenith 1300 laquée gris 7016 texturé

POIGNÉES ROSACES

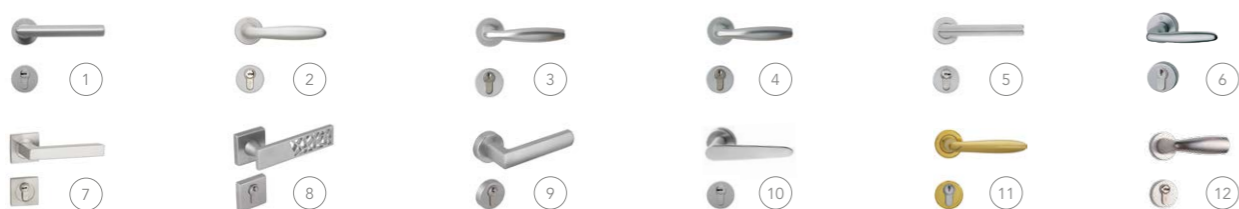

POIGNÉES SUR PLAQUE



POIGNÉES ET BARRES DE TIRAGE (OUVERTURE À LA CLEF)\*

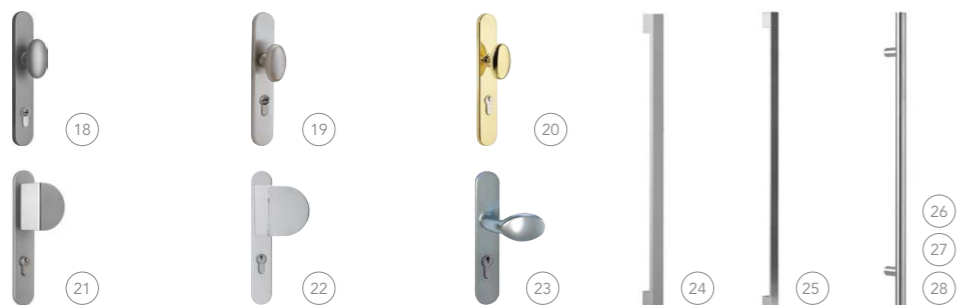

\*À associer obligatoirement avec une serrure automatique SA2P2C avec ouverture à la clé et un barillet signé Bel'M ou AXI'HOME éligible A2P\*.

Si vous souhaitez une poignée à l'extérieur en complément de la barre de tirage, nous vous proposons cette poignée rosace inox courte qui fonctionne avec une serrure automatique ou à relevage. Faisabilité : nous consulter.

AUTRES ACCESSOIRES



TABLEAU RÉCAPITULATIF DE LA QUINCAILLERIE

		Aluminium		Mixte	Bois					Acier		Code			
		Alu 60	Alu 70	Alu 80	Alu 100	Mixte	Bois 50	Bois 60	Bois 80	Bois 100	Bois 100 absolu		Acier 48	Acier 68+	
Poignées	1			● (contemporaine)	○ (1/2 poignée uniquement)*	● (contemporaine)	○ (contemporaine)					○	○	QPR-025-GD	
	2			● (classique)	○ (classique)	● (classique)	○ (classique)	○	○					QPR-028-GD	
	3						● (contemporaine)					●	●	QPR-022-AR	
	4	●										○ (SA2P2C)	○ (SA2P2C)	QPR-022-IN	
	5	○		○		○								QPR-026-IN	
	6			○								●+	●+	QPR-031-IN	
	7			○	●+					●+	●+			QPR-023-IN	
	8			○										QPR-029-IN	
	9	○		○	○ (1/2 poignée uniquement)*									QPR-030-IN	
	10			○										QPR-027-IN	
Accessoires	11	○ (classique)		○		○	○	○	●○ selon modèle			○	○	QPR-001-LA	
	12	○		○		○					● (Cougar)	● (Cougar)	QPR-021-IN		
	13			○			○	○	○			○	○	QPP-005-GD QPP-028-GD	
	14			○			○ (classique)	●	●					QPP-001-RU	
	15		●											QPP-007-IN	
	16	○		○								○	○	QPP-005-IN QPP-028-IN	
	17			○								○	○	QPP-016-IN QPP-029-IN	
	18			○		○	○	○	○					QPP-020-GD QPP-025-GD	
	19	○		○										QPP-020-IN QPP-025-IN	
	20	○		○		○	○	○	○					QPP-020-LA QPP-025-LA	
	21			○		○	○	○	○					QPP-006-GD QPP-024-GD	
	22	○		○		○						○	○	QPP-006-IN QPP-024-IN	
	23											○	○	QPP-021-IN	
	24			○		● MAL								QBT-009-LAQ QBT-020-LAQ	
	25			○ (Oxygène)											QBT-007-IN
	26												○	○	QBT-014-IN
	27	○		○		○				○			○	○	QBT-003-IN
	28	○		○		○				○		○	○	○	QBT-005-IN
29	Blanc / Argent (poignée rosace inox) Laiton (poignée couleur laiton)		Blanc / Argent (poignée rosace inox) Laiton (poignée couleur laiton)		Blanc / Argent, Laiton (poignée couleur laiton)	Blanc / Argent, Rustique Laiton (poignée couleur laiton)	Blanc / Argent, Laiton (poignée couleur laiton)	Blanc / Rustique Laiton (poignée couleur laiton)	Argent	Argent	Blanc / Argent (poignée rosace argent)	Blanc / Argent (poignée rosace argent)			
30							○	○	○					QPB-003-GD	
31				○			○	○	○					QBO-002-GD	
32				○			○	○	○					QHE-003-GD	
33			○				○	○	○					QBD-001-GD	
34			○				○	○	○					QBL-004-GD	
35							○	○	○					QPB-001-RU	
36							○	○	○					QBO-005-RU	
37							○	○	○					QHE-002-RU	
38							○	○	○					QBD-003-RU	
39							○	○	○					QBL-004-NO	
40							○	○	○					QPB-002-LA	
41	○		○		○		○	○	○		○	○		QBO-001-LA	
42	○		○		○		○	○	○					QHE-001-LA	
43	○		○		○		○	○	○					QBD-002-LA	
44	○		○		○		○	○	○					QBL-001-LA	
45	○		○		○		○	○	○					QHE-005-IN	
46	○		○		○		○	○	○					QBD-004-IN	
47	○		○		○		○	○	○					QBL-004-IN	
48														QBD-010-AR	

● De série    ■ De série pour des modèles disposant d'un vitrage avec petits bois laiton    MAL = Disponible sur la conception Mixte à lames (p.83)  
 ○ En option    ◆ De série sur les modèles Athéna, Astéria, Kayapo, Métis, Odyssee et HélioPolis    ▲ De série sur le modèle Phosphore  
 \*Disponible uniquement sur la face intérieure

## SMART HOME : L'ACCUEIL CONNECTÉ

Plus de praticité, plus de sécurité et plus de sérénité...  
Découvrez nos deux solutions d'ouverture sans clé !

### LA SERRURE MOTORISÉE :

#### FONCTIONNEMENT :



**ÉTAPE 1 :**  
Je pilote le déclenchement de la serrure motorisée (à proximité ou à distance).



**ÉTAPE 2 :**  
La serrure déverrouille les points de fermeture, et décondamne la porte.



**ÉTAPE 3 :**  
Vous avez juste à pousser votre porte pour rentrer chez vous.

• **TYPE DE DISPOSITIF : INVISIBLE**  
Installé au cœur de la porte en toute discrétion lors de la fabrication.  
6 commandes permettent de contrôler l'ouverture de chez vous ou à distance.

• **EQUIPEMENT STANDARD :**

- 1 serrure motorisée : 2 crochets / 4 goujons (haut et bas)
- 1 pêne dormant (au centre)
- Câblage fourni et installé (contacteur à plots, transformateur dans le dormant, motorisation)
- Une solution intégrée à connecter à votre réseau électrique
- 3 clés physiques avec carte de propriété
- Ouverture à la clé si coupure de courant

• **6 COMMANDES AU CHOIX :**

- Mains libres
- Badges
- Clavier à code
- Smartphone
- Empreintes digitales
- Télécommandes

• **EN OPTION SUR LES GAMMES :**

- Alu 100/80
- Bois 100

sur portes avec  
barre de tirage

• **ALIMENTATION :**  
Connecté au 230V à la maison

• **COMPATIBILITÉ :** 

+ tout autre protocole domotique

• **BUDGET :**



### BARILLET CONNECTÉ DOOR KEEPER :

#### FONCTIONNEMENT :



**ÉTAPE 1 :**  
Je pilote le déclenchement du Door keeper (à proximité ou à distance).



**ÉTAPE 2 :**  
Le moteur du Door Keeper reproduit le tour de clé habituellement réalisé à la main.



**ÉTAPE 3 :**  
Une fois le Door Keeper déverrouillé, actionnez la poignée pour ouvrir la porte et rentrer chez vous.

• **TYPE DE DISPOSITIF : EN APPLIQUE**  
Installé sur la face intérieure de votre porte (facile à poser et sans dommage pour votre porte d'entrée).

• **EQUIPEMENT STANDARD :**

- Boîtier blanc + batterie
- Passerelle wi-fi pour connecter le Door Keeper à votre réseau domestique
- 3 clés physiques avec carte de propriété
- Accès à l'application SOMFY KEYS pour pilotage du Door Keeper via application smartphone.

• **2 COMMANDES COMPLÉMENTAIRES AU CHOIX :**

- Clavier à code
- Lecteur de badge

Le tout dans un seul boîtier installé à l'extérieur.

• **EN OPTION SUR LES GAMMES :**

- Alu 80/60
- Mixte monobloc
- Bois 80/60/50
- Acier 48/68+

• **ALIMENTATION :**  
Sur batterie (fournie) rechargeable en USB









• **COMPATIBILITÉ :** 

• **BUDGET :**



## DOMOTIQUE : DU CONFORT AU QUOTIDIEN

En fonction de votre utilisation quotidienne, choisissez la solution la plus adaptée.

	SERRURE MOTORISÉE	BARILLET CONNECTÉ SOMFY DOOR KEEPER
Je veux une solution qui reste esthétique.	+++ SYSTÈME INVISIBLE INTÉGRÉE À LA PORTE	+ BOÎTIER ÉPURÉ BLANC EN FACE INTÉRIEURE
J'ouvre ma porte sans clé.	 MAINS LIBRES	—
	 BADGES	 BADGES
	 EMPREINTES DIGITALES	—
	 CLAVIER À CODES	 CLAVIER À CODES
	 TÉLÉCOMMANDES RADIO	—
J'ouvre ma porte à distance pour permettre l'accès de la maison à un livreur, un agent de nettoyage, un réparateur.	● APPLICATION SMARTPHONE AVEC BOX DOMOTIQUE 	● APPLICATION SMARTPHONE 
Je veux savoir si ma porte est bien fermée à clé ou si elle est ouverte.	● (selon équipements)	●
Je veux gérer des accès provisoires (résidence locative par exemple).	—	●
Je veux un système sécurisant.	+++ VERROUILLAGE AUTOMATIQUE DE LA PORTE CÔTÉ EXTÉRIEUR*	+ NOTIFICATION EN CAS DE TENTATIVE D'INTRUSION
Je veux raccorder ma porte à mon système d'alarme.	—	● POSSIBLE AVEC 

\* Ouverture à la poignée côté intérieur sans la clé pour faciliter les sorties. La manœuvre de la porte est possible même sans alimentation électrique.

## LES VITRAGES

### LES DIFFÉRENTS DÉCORS

En complément des vitrages définis en standard, vous avez la possibilité de choisir entre 9 décors complémentaires en option. Les photos ci-dessous sont des exemples définis de vues depuis l'extérieur de la porte.

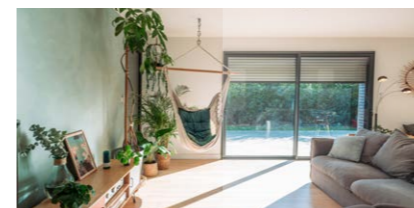

TRANSPARENT

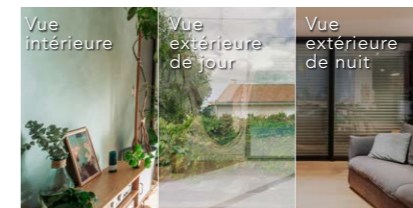

RÉFLÉCHISSANT ARGENT



SABLÉ

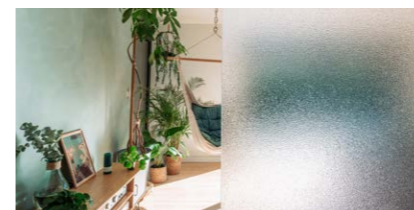

IMPRIMÉ 200

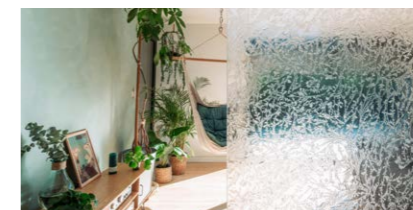

GIVRÉ



THELA

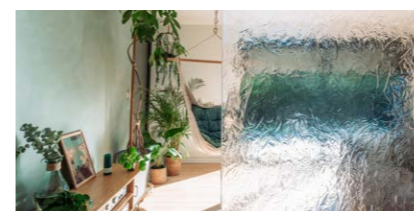

POLAR BLANC

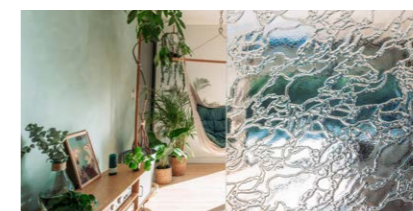

DELTA BLANC



MASTER CARRÉ



**+ DE PERSONNALISATION :**  
Le modèle KIGALI est disponible avec **27** vitrages uniques !

Fashez pour découvrir ces choix complémentaires



### LES VITRAGES SÉCURITÉ

Le choix d'un vitrage sécurité permet une réelle protection supplémentaire, notamment en cas d'effraction, tant pour les biens que pour les personnes.

#### VITRAGE CLASSE P2A

Protection simple des personnes

#### VITRAGE CLASSE P5A

Protection renforcée des personnes et retardataire d'effraction

#### TRIPLE VITRAGE

Disponible en standard uniquement sur certains modèles de la classe P2A et option possible P5A

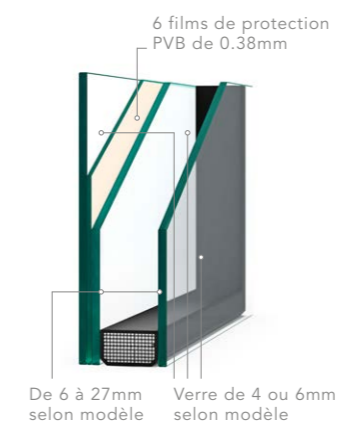
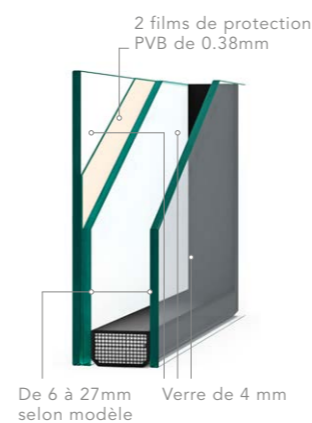



**1 - Barillet avec 5 clés** signées Bel'M + carte de reproduction de clés.

**2 - 4 fiches acier** 3 broches réglables en 3 dimensions pour une étanchéité et une sécurité optimale.

**3 - Triple vitrage** sécuritaire P2A feuilleté. Pour encore plus de sécurité, option P5A (cf p.167).

**4 - Conception d'ouvrant 80 mm**, parois aluminium intérieur / extérieur, structure ouvrant et dormant en matériaux composites haute résistance.

**5 - Serrure à verrouillage automatique** 2 crochets / 2 pènes + 2 pènes centraux (plus d'infos p.14-15).

\* Ces équipements diffèrent selon les conceptions et les modèles. Détail des équipements sécurité sur portes contemporaines Alu 80 avec vitrage affleurant.

## OPTIONS DE SÉCURITÉ RENFORCÉE

### NIVEAU CR2 : UNE SECURITE OPTIMALE & INTÉGRALE

Cette certification désigne la classe de résistance de votre porte face aux intrusions selon la norme européenne EN 1627.

Notre pack d'équipement de sécurité renforcée (disponible sur la gamme acier 48/68+, Alu80/100 & Bois 100) accroît la sécurité de l'ensemble de votre bloc porte, quel que soit le modèle choisi, sa composition et son type de pose.

Grâce à ce pack, votre porte peut atteindre la classe de résistance à l'effraction de NIVEAU 2 (CR2), la référence européenne en termes de sécurité sur les blocs portes suivants :

- Alu 80 pleins ou vitrés affleurants
- Acier 48/68+ : pleins
- Bois 100 : modèle Belcastel

Composition 1 vantail, dormant double rainure et posés en tunnel. Résistance certifiée et validée en laboratoire. Essais réalisés à l'IFT de Rosenheim en Allemagne, selon la norme européenne EN 1627.

### DÉTAIL DU PACK SÉCURITÉ RENFORCÉE CERTIFIÉ CR2



### AUTRES BARILLETS & PACKS\*

Barillet 5 clés signées Bel'M + carte de reproduction de clés.



Barillet Vachette à molette avec 4 clés de sécurité + carte de reproduction de clés.



Pack sécurité A2P\* comprenant le barillet BKS débrayable, la serrure et les gâches (ensemble indissociable certifié A2P\*)



+ serrure 2 rouleaux / 2 crochets

\*Disponibles selon la gamme. Nombreuses combinaisons possibles (contacter votre revendeur pour d'avantages d'informations).





## GARANTIES

	Labels	Aluminium				Mixte	Bois			Acier		
		Alu 100	Alu 80	Alu 70	Alu 60		Bois 100 Absolu	Bois laqué ou lasuré	Bois prépeint	Nuancier standard	Blanc	Autre RAL
Finitions Dormant et Ouvrant	Anti-Corrosion	20 ans	20 ans	10 ans	15 ans	20 ans extérieur	-	-	-	10 ans		
	Brillance* / couleur						10 ans	3 ans**	-	10 ans	5 ans	3 ans
Finitions accessoires et quincaillerie		2 ans										
Garantie de fonctionnement mécanique et étanchéité	Dormant	10 ans										
	Ouvrant	10 ans										
	Quincaillerie	10 ans (sauf grand trafic de 5 ans)										
	Serrure	5 ans										
	Domotique	5 ans										
Vitrage		10 ans										

\* Brillance : réflexion de la lumière sur le support qui donne son aspect brillant, satiné ou mat. Prise en compte de la garantie si écart supérieur à 15 ub (unité de brillance). Couleur : vieillissement homogène avec indicateur Delta E représentant l'écart colorimétrique dû au vieillissement de la teinte, entre son installation et la date de mesure. Prise en compte de la garantie si Delta E dépasse 7. (Avec application d'un produit d'entretien si nécessaire). Cette garantie ne peut jouer que si toutes les recommandations de pose et d'entretien sont respectées strictement. La garantie se limite au remplacement, dans leur état de livraison, ou à la réparation des éléments défectueux constitutifs à un vice de fabrication reconnu constaté par nos services.

\*\* Sauf chêne 2 ans

## EXCLUSIONS DE GARANTIE :

La garantie démarre à la livraison chez notre revendeur et couvre les produits BEL'M vendus et installés en France métropolitaine.

## La garantie ne couvre pas :

- Les défauts et les dommages causés par une mauvaise installation ou tout autre défaut non relié à la fabrication et aux matériaux décrits.
- L'absence de la protection d'origine ou sa dégradation durant le chantier.
- L'absence de respect des prescriptions de pose, et des règles de l'art recommandées par les DTU 36.5 Mise en œuvre fenêtres et portes extérieures et DTU Peintures 59.1.
- Les DTU sont consultables sur le site du centre scientifique et technique du bâtiment : <http://www.cstb.fr>
- L'exposition et/ou l'usage de la porte d'entrée dans un autre contexte que la maison individuelle, pour lequel notre produit a été conçu. Voir les conditions de garantie pour les informations relatives aux zones d'exposition, et aux critères d'évaluation.
- Les désordres survenant suite à des conditions climatiques exceptionnelles.
- Toute modification ou intervention technique ne garantissant plus son niveau d'étanchéité, ou son isolation... (exemple : rabotage, ponçage...).
- L'absence d'entretien, ou un entretien différent de celui que nous préconisons pour la porte et pour la serrure.

- Les défauts visibles non déclarés lors de la livraison du produit.
- Les anomalies admises par les tolérances de fabrication et de pose, fixées par les normes françaises et européennes.

## Exception spécifique :

- Pour les portes bois : les légères différences de teintes, les petits nœuds sains (jusqu'à un diamètre de 2 cm selon l'essence) et les microfissures qui, sans fragiliser la porte, contribuent à la chaleur du bois. Portes BOIS 100 ABSOLU finition gris lunaire : Le saturateur initial est prévu pour accompagner le grisonnement progressif naturel du bois apportant une évolution de teinte.
- Pour les portes d'entrée aluminium et acier : pour les portes d'entrée de couleurs foncées et selon l'exposition, le parement extérieur peut chauffer de manière très importante et occasionner des brûlures lors de contact avec la peau.
- Pour les portes acier : les garanties anticorrosion et brillance/couleur s'appliquent pour les ouvrants situés à plus de 3km d'une côte ou d'une atmosphère agressive (pour les ouvrants situés à moins de 3km, nous consulter).
- En cas d'intervention de nos services sur site, alors que les conditions de pose ou d'entretien ne sont pas respectées, il sera procédé à une facturation aux frais réels.

## LABELS



Le label QUALIMARINE : il assure la pérennité des finitions des portes aluminium extérieures dans l'architecture. Qualimarine certifiée, avant laquage, le traitement de surface pour une exposition sévère. Label obtenu dès 2004.



Le label QUALISTEELCOAT : Label de Qualité international pour l'acier peint, visant à garantir l'anticorrosion et la bonne tenue du laquage sur l'acier. Label obtenu dès 2012.

## CERTIFICATIONS



L'ÉCOCERTIFICATION : Bel'M préserve la forêt en privilégiant l'achat de bois issus de forêts gérées durablement. Cela se traduit par une politique de sélection de nos sources d'approvisionnement.

- Les bois tropicaux : ils proviennent de forêts légalement gérées.
- Le Chêne : nos approvisionnements sont essentiellement issus de forêts françaises écocertifiées PEFC (Program for the Endorsement of Forest Certification schemes / Programme Européen de Forêts Certifiées).



LA CERTIFICATION NF PORTES EXTÉRIEURES : Démarche volontaire, la certification atteste de la fiabilité des produits avec contrôle par un organisme certificateur.

Pour en savoir plus sur les garanties et les exclusions de garanties, reportez-vous au site [belm.fr](http://belm.fr)



Pour connaître l'identité de votre menuiserie, il vous suffit de flasher le code situé sur le dormant de votre porte.

Vous trouverez les informations utiles tout au long de la vie de votre produit. Déploiement de l'étiquette courant 2021 sur tous nos modèles.



FABRICANT



DISTRIBUTEUR



POSE ET RÉGLAGES



ENTRETIEN ET GARANTIES



PERFORMANCES ET LABELS



Autre moyen de vous connecter :

Saisissez le code de référence de l'étiquette directement sur [www.toutsurmamenuiserie.com](http://www.toutsurmamenuiserie.com) et retrouvez toutes les informations nécessaires sur votre produit.



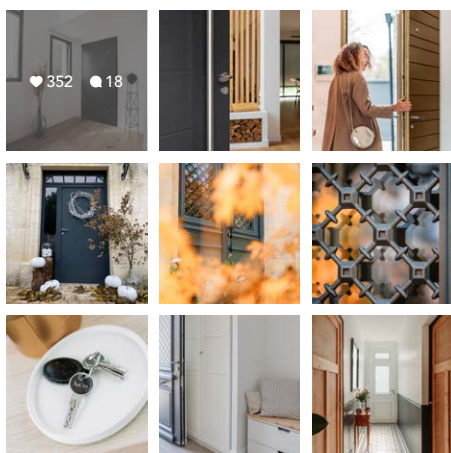

## BIENVENUE SUR NOS RÉSEAUX SOCIAUX !

Trouvez des idées par milliers et du conseil pour l'aménagement de votre entrée.  
Partagez et inspirez la communauté Bel'M !



## CONCRÉTISEZ VOTRE PROJET, CONTACT :



Valeur : 6 €